

Acer Liquid MT (S120)

Guida per l'utente

© 2010 Tutti i diritti riservati

Guida per l'utente Acer Liquid MT (S120)

Prima pubblicazione: 12/2010

Acer Liquid MT (S120) Smartphone

Numero di modello: _____

Numero di serie: _____

Data d'acquisto: _____

Luogo d'acquisto: _____

Contratto di licenza finale

IMPORTANTE – LEGGERE CON ATTENZIONE: IL PRESENTE CONTRATTO DI LICENZA ALL'UTENTE FINALE ACER ("CONTRATTO") E' UN CONTRATTO CON VALORE LEGALE TRA LEI (PERSONA FISICA O SINGOLA PERSONA GIURIDICA) E ACER INC., INCLUSE LE SOCIETA' DA QUEST'ULTIMA CONTROLLATE, ("ACER"), RELATIVO AL SOFTWARE ACER ACCLUSO AL PRESENTE CONTRATTO (SIA CHE TALE SOFTWARE SIA FORNITO DIRETTAMENTE DA ACER, SIA CHE LO STESSO SIA FORNITO DA LICENZIANTI DI ACER STESSA O SUOI FORNITORI), COMPRESO QUALSIASI STRUMENTO, MATERIALE STAMPATO E RELATIVA DOCUMENTAZIONE, EVENTUALMENTE CONTRADDISTINTI DAL MARCHIO "ACER" AD USO DELL'UTENTE FINALE IN FORMATO ELETTRONICO CONNESSO A TALE SOFTWARE ("SOFTWARE"). IL PRESENTE CONTRATTO NON CONCERNE NE' RINVIA IMPLICITAMENTE AD ALCUN ACCORDO RELATIVO A OGNI EVENTUALE ALTRO PRODOTTO O AVENTE UN OGGETTO DIVERSO RISPETTO A QUELLO DEL PRESENTE CONTRATTO. INSTALLANDO, IN TUTTO O IN PARTE, IL SOFTWARE ACCLUSO AL PRESENTE CONTRATTO, LEI ACCETTA DI ESSERE VINCOLATO DAI TERMINI E DALLE CONDIZIONI DEL PRESENTE CONTRATTO. SE LEI NON ACCETTA TUTTI I TERMINI E LE CONDIZIONI DEL PRESENTE CONTRATTO, NON CONTINUÌ IL PROCESSO DI INSTALLAZIONE E CANCELLI IMMEDIATAMENTE DAL SUO SISTEMA TUTTI I FILE INSTALLATI DEL SOFTWARE QUI ACCLUSO, OVE PRESENTI.

NEL CASO IN CUI LEI NON SIA IN POSSESSO DI UNA COPIA DEL SOFTWARE OGGETTO DI UNA VALIDA LICENZA, LEI NON E' AUTORIZZATO AD INSTALLARE, COPIARE O USARE IN ALTRO MODO IL SOFTWARE, E NON HA ALCUN DIRITTO AI SENSI DEL PRESENTE CONTRATTO.

Il Software è protetto dalle leggi degli Stati Uniti e dalle convenzioni internazionali in materia di diritto d'autore, nonché dalle altre leggi e dai trattati in materia di proprietà intellettuale. Il Software viene concesso in licenza, non ceduto.

CONCESSIONE DI LICENZA

Acer Le concede i seguenti diritti non esclusivi e non trasferibili in riferimento al Software. Ai sensi del presente Contratto, Lei può:

1. installare ed usare il Software solo su un unico telefono designato; per ogni ulteriore telefono su cui il Software sarà usato è richiesta una separata licenza;
2. fare una copia del Software esclusivamente per fini di backup o archivio;
3. fare una copia materiale di qualsiasi documento in formato elettronico compreso nel Software, a condizione che Lei riceva i documenti in formato elettronico.

LIMITAZIONI

Lei NON potrà:

1. usare o copiare il Software ad eccezione di quanto previsto nel presente Contratto;
2. noleggiare o concedere in leasing il Software a qualsiasi terzo soggetto;
3. modificare, adattare o tradurre il Software, in tutto o in parte;
4. effettuare attività di reverse engineering, decompilare, o disassemblare il Software o creare opere derivate basate sul Software;
5. unire il Software a qualsiasi altro programma o modificare il Software, se non per il Suo uso personale;
6. concedere in sub licenza o altrimenti rendere disponibile il Software a terzi, salvo la possibilità, previa comunicazione scritta ad Acer, di trasferire interamente il Software ad un terzo a condizione che Lei non conservi alcuna copia del Software e che il terzo accetti i termini del presente Contratto;
7. salvo quanto previsto al punto precedente, trasferire i Suoi diritti ai sensi del presente Contratto ad un terzo;
8. esportare il Software in violazione delle leggi e dei regolamenti applicabili in materia di esportazioni, o (i) vendere, esportare, riesportare, trasferire, modificare la relativa destinazione, comunicare dati tecnici, ovvero mettere a disposizione il Software a favore di soggetti, siano essi persone fisiche o giuridiche, non autorizzati, nonché compiere alcune delle attività già menzionate verso destinazioni vietate incluse, a titolo esemplificativo ma non esaustivo, Cuba, Iran, Nord Corea, Sudan e Siria; nonché (ii) utilizzare il Software per ogni uso vietato ai sensi delle leggi o dei regolamenti degli Stati Uniti, ovvero ai sensi di ogni altra legge e/o regolamento e/o convenzione nazionale e internazionale applicabili.

SERVIZI DI SUPPORTO

Acer non è obbligata a fornire supporto tecnico o di altro tipo per il Software.

AGGIORNAMENTO ACER LIVE

Alcuni dei menzionati Software contengono elementi che attivano l'uso del servizio "Aggiornamento Acer Live", il quale consente che gli aggiornamenti per detti Software vengano automaticamente scaricati e installati sul suo telefono. Mediante l'installazione del Software, lei accetta e fornisce il suo espresso consenso a che Acer (o i licenzianti di Acer) possa automaticamente verificare la versione di Software che lei sta usando sul telefono e possa predisporre gli aggiornamenti a tale software che potranno essere automaticamente scaricati sul suo telefono.

PROPRIETA' & COPYRIGHT

La proprietà e i diritti di proprietà intellettuale sul Software e tutte le copie dello stesso rimarranno ad Acer, ovvero ai Licenzianti di Acer o ai relativi fornitori (ove esistenti). Lei non ha o non conseguirà alcun diritto di proprietà sul Software (comprese le modifiche e le copie eseguite da Lei o per Suo conto) né qualsiasi diritto di proprietà intellettuale ad esso connesso. La proprietà e i relativi diritti sul contenuto reso accessibile tramite il Software appartengono al titolare dei contenuti medesimi e possono essere protetti dalla legge applicabile. La presente licenza non Le attribuisce alcun diritto su tali contenuti. Lei pertanto accetta di:

1. non rimuovere dal Software gli avvisi di copyright o ogni altra comunicazione relativa a diritti di proprietà;
2. riprodurre tali avvisi su qualsiasi copia autorizzata da Lei effettuata; e
3. fare il proprio meglio per evitare qualsiasi copia non autorizzata del Software.

MARCHI

Il presente Contratto non Le attribuisce alcun diritto in relazione ai marchi o ai marchi di servizio di titolarità di Acer e/o dei suoi licenziatari o fornitori.

ESCLUSIONE DI GARANZIE

NEI LIMITI MASSIMI CONSENTITI DALLA LEGGE APPLICABILE, ACER, I SUOI FORNITORI E I SUOI LICENZIANTI, FORNISCONO IL SOFTWARE "AS IS" (COSI' COME E') E CON TUTTI I RELATIVI EVENTUALI DIFETTI; RIMANE ESCLUSA OGNI ALTRA GARANZIA E ASSICURAZIONE ESPRESSA, IMPLICITA O LEGALE, COMPRESA, A TITOLO ESEMPLIFICATIVO MA NON ESAUSTIVO, QUALSIASI GARANZIA IMPLICITA, DOVERE O CONDIZIONE DI COMMERCIALITÀ, IDONEITÀ' AD UNO SCOPO SPECIFICO, ACCURATEZZA O COMPLETEZZA DELLE RISPOSTE, DEI RISULTATI, DEL COMPIMENTO DEGLI SFORZI A REGOLA D'ARTE, ASSENZA DI VIRUS, ASSENZA DI NEGLIGENZA, TUTTO CON RIFERIMENTO AL SOFTWARE E ALLA FORNITURA O MANCATA FORNITURA DI SERVIZI DI SUPPORTO. INOLTRE, CON RIFERIMENTO AL SOFTWARE, ACER, I SUOI FORNITORI E I SUOI LICENZIANTI, NON RILASCIANO ALCUNA GARANZIA O AUTORIZZAZIONE IN RELAZIONE A DIRITTI DI PROPRIETÀ', TACITO GODIMENTO, TACITO POSSESSO, CORRISPONDENZA CON LA DESCRIZIONE O NON CONTRAFFAZIONE DI DIRITTI DI TERZI.

ESCLUSIONE DI DANNI INCIDENTALI, CONSEGUENZIALI E DI ALTRO TIPO

NEI LIMITI MASSIMI CONSENTITI DALLA LEGGE APPLICABILE, ACER, I SUOI FORNITORI E/O LICENZIANTI NON SARANNO IN NESSUN CASO RESPONSABILI PER QUALSIASI DANNO STRAORDINARIO, INCIDENTALE, INDIRETTO, ESEMPLARE O CONSEGUENZIALE, QUALUNQUE ESSO SIA (COMPRESI A TITOLO MERAMENTE ESEMPLIFICATIVO, I DANNI PER PERDITA DI PROFITTI O INFORMAZIONI CONFIDENZIALI O DI ALTRO TIPO, PER INTERRUZIONE DELL'ATTIVITÀ' COMMERCIALE, LESIONI PERSONALI, PERDITA DI PRIVACY, MANCATO ADEMPIMENTO DI QUALSIASI DOVERE INCLUSO IL DOVERE DI BUONA FEDE O DI RAGIONEVOLE CURA, NEGLIGENZA, E PER QUALSIASI ALTRA PERDITA PECUNIARIA O DI ALTRO TIPO) DERIVANTE DA O IN QUALCHE MODO CONNESSO CON L'USO O L'INCAPACITÀ' DI USARE IL SOFTWARE, LA FORNITURA O MANCATA FORNITURA DI SERVIZI DI SUPPORTO, O ALTRIMENTI AI SENSI DI O IN CONNESSIONE A QUALSIASI PREVISIONE DEL PRESENTE CONTRATTO, ANCHE IN CASO DI COLPA, ATTO ILLECITO (COMPRESA LA NEGLIGENZA), PRESUNZIONE DI COLPA, INADEMPIMENTO CONTRATTUALE O VIOLAZIONE DI GARANZIA DA PARTE DI ACER, DEI SUOI FORNITORI E/O LICENZIANTI, E ANCHE NEL CASO IN CUI ACER, I SUOI FORNITORI E/O I SUOI LICENZIANTI SIANO STATI AVVISATI DELLA POSSIBILITÀ' DEL VERIFICARSI DI TALI DANNI.

LIMITAZIONI DI RESPONSABILITÀ' E RIMEDI

INDIPENDENTEMENTE DA QUALSIASI DANNO CHE LEI POTREBBE SUBIRE PER QUALSIASI RAGIONE (INCLUSI, SENZA LIMITAZIONE, TUTTI I DANNI DI CUI SOPRA, E TUTTI I DANNI DIRETTI O GENERALI), LA RESPONSABILITÀ' COMPLESSIVA DI ACER, I SUOI FORNITORI E/O LICENZIANTI AI SENSI DI QUALSIASI DISPOSIZIONE DEL PRESENTE CONTRATTO, E IL SUO ESCLUSIVO RIMEDIO PER TUTTO QUANTO PRECEDE SARA' LIMITATA ALL'AMMONTARE COMPLESSIVO PAGATO DA LEI PER IL SOFTWARE.

LE LIMITAZIONI, LE ESCLUSIONI DI RESPONSABILITÀ' E DI GARANZIA DI CUI SOPRA (COMPRESA L'ESCLUSIONE DI GARANZIE E L'ESCLUSIONE DI DANNI INCIDENTALI, CONSEGUENZIALI E GLI ALTRI DANNI DI CUI SOPRA) SI APPLICHERANNO NEI LIMITI MASSIMI CONSENTITI DALLA LEGGE APPLICABILE, ANCHE SE L'EVENTUALE RIMEDIO NON RAGGIUNGA IL SUO SCOPO SOSTANZIALE; IN OGNI CASO, QUANTO SOPRA POTREBBE NON TROVARE APPLICAZIONE NEI SUOI CONFRONTI, POSTO CHE DETERMINATE GIURISDIZIONI NON CONSENTONO DI ESCLUDERE O LIMITARE LA RESPONSABILITÀ' PER I DANNI CONSEGUENZIALI O INCIDENTALI.

RISOLUZIONE

Senza pregiudizio di qualsiasi altro diritto, Acer potrà risolvere immediatamente il presente Contratto senza preavviso, nel caso in cui Lei violi uno qualsiasi dei termini e delle condizioni del presente Contratto.

In tal caso, Lei è tenuto a:

1. cessare qualsiasi uso del software;
2. distruggere o restituire ad Acer l'originale e tutte le copie del Software; e
3. eliminare il Software da tutti i telefoni su cui era installato.

Tutte le esclusioni di garanzia e le limitazioni di responsabilità stabilite nel presente Contratto sopravviveranno alla risoluzione del presente Contratto.

CLAUSOLE GENERALI

Il presente Contratto costituisce l'intero contratto tra Lei ed Acer in relazione alla presente licenza del Software e sostituisce tutti i precedenti contratti, comunicazioni, offerte e dichiarazioni tra le parti e prevale su qualsiasi termine configgente o ulteriore contenuto in qualsiasi preventivo, ordine, avviso di ricevimento o altra simile comunicazione. Il presente Contratto può essere modificato esclusivamente da un documento sottoscritto da entrambe le parti. Se una qualsiasi disposizione del presente Contratto viene dichiarata contraria alla legge da un tribunale di una giurisdizione competente, tale disposizione sarà eseguita nel limite massimo consentito e le restanti disposizioni del presente Contratto resteranno pienamente in vigore ed efficaci.

ULTERIORI PREVISIONI APPLICABILI AL SOFTWARE E AI SERVIZI FORNITI DA TERZI

Il Software eventualmente fornito da licenzianti o fornitori di Acer ("Software di Terzi") viene messo a Sua disposizione esclusivamente per il Suo uso personale non commerciale. Lei non potrà utilizzare il Software di Terzi in nessuna maniera che possa danneggiare, disabilitare, sovraccaricare, o deteriorare i servizi forniti dai licenzianti o fornitori di Acer ("Servizi di Terzi"). Inoltre, Lei non potrà usare il Software di Terzi in qualsiasi modo che possa interferire con l'uso e il godimento da parte di altri soggetti dei Servizi di Terzi, ovvero dei servizi e prodotti di terzi licenzianti dei fornitori e licenzianti di Acer. L'utilizzo da parte Sua del Software di Terzi e dei Servizi di Terzi è altresì disciplinato e soggetto alle ulteriori condizioni generali e policy disponibili sul nostro sito web.



.....
Avviso: La versione originale di questa EULA è in inglese. Nel caso di discrepanze nella traduzione dalla versione originale, il significato inglese dei termini e delle condizioni prevale.
Copyright 2002-2010
.....

Politica sulla privacy

Durante la procedura di registrazione verrà chiesto di inviare alcune informazioni ad Acer. Consultare le Politiche sulla privacy di Acer su <http://www.acer.com> o sul sito web Acer della propria area.

La tecnologia per il riconoscimento della musica e i relativi dati sono forniti da Gracenote®. Gracenote®, il logo Gracenote e il logotipo, e il logo "Powered by Gracenote" sono marchi registrati o marchi di proprietà di Gracenote, Inc. negli Stati Uniti e/o negli altri paesi.

Ⓜ XT9 e il logo XT9 sono marchi registrati di Nuance Communications, Inc. o dei suoi sussidiari negli Stati Uniti e/o altri paesi.

Indice

Contratto di licenza finale	1
Familiarizzare con lo smartphone	7
Caratteristiche e funzioni	7
Registrazione del prodotto	7
Configurazione	8
Disimballaggio dello smartphone	8
Familiarizzare con lo smartphone	8
Installazione di una SIM o di una scheda microSD	10
Installazione o rimozione della batteria	10
Uso dello smartphone	13
Prima accensione	13
Blocco dello smartphone	13
Uso del touchscreen	14
La tastiera su schermo	15
La schermata widget	17
La schermata Home	18
Gestione dei contatti	24
Gestione dei contatti	24
Effettuare chiamate	27
Prima di effettuare una chiamata	27
Effettuare una chiamata	27
La schermata chiamate	29
Opzioni chiamata	29
Messaggi	31
Creazione di un nuovo messaggio	31
Rispondere a un messaggio	32
Messaggi MMS	32
Connessione a Internet	34
Navigazione in Internet	34
Configurazione della posta elettronica di Google	35
Comporre un messaggio e-mail	35
Configurazione della posta elettronica	36

Applicazioni in linea	36
Acer SocialJogger	38
Uso della fotocamera	40
Icone ed indicatori della fotocamera	40
Scattare una foto	41
Acquisizione video	42
Impostazioni avanzate	43
Impostare lo smartphone in modalità Aereo	43
Attivazione e disattivazione delle connessioni	43
Regolazione delle impostazioni di connessione	44
Dolby Mobile	45
Selezione della rete	45
Impostazioni del telefono	46
Connessione al PC	46
Riproduzione multimediale	48
Ripristino dello smartphone	52
Accessori e suggerimenti	54
Uso dell'auricolare	54
Uso di un auricolare Bluetooth	54
Appendice	55
FAQ e risoluzione dei problemi	55
Altre risorse della Guida	56
Avvisi e Precauzioni	56
Chiamate d'emergenza	60
Informazioni sullo smaltimento ed il riciclaggio	60
Prendersi cura dello smartphone	60
Specifiche	61
Informazioni normative	63

Familiarizzare con lo smartphone

Caratteristiche e funzioni

Il nuovo smartphone offre funzioni all'avanguardia per l'accesso semplificato a multimedialità e intrattenimento. È possibile:

- Accedere alla posta elettronica durante gli spostamenti.
- Collegarsi a Internet ad alta velocità, tramite HSPA+ (download 14,4 Mbps/upload 2 Mbps), o Wi-Fi.
- Restare in contatto con gli amici tramite le applicazioni Contatti e social network.
- Ascoltare un audio ricco di grande impatto grazie al Dolby Mobile.

Registrazione del prodotto

Quando usate il prodotto per la prima volta si raccomanda di registrarlo immediatamente. Ciò vi darà accesso ad una serie di benefici utili, come:

- Assistenza veloce da parte dei nostri addetti all'assistenza.
- Diventare membro della comunità Acer: ricevere promozioni e partecipare a ricerche di mercato.
- Le ultime notizie da Acer.

Affrettatevi e registratevi, altri vantaggi vi attendono!

Come effettuare la registrazione

Per registrare il prodotto Acer, visitare <http://mobile.acer.com>. Fare clic su **Registrazione del prodotto** e seguire le istruzioni.

È anche possibile eseguire la registrazione direttamente dallo smartphone toccando l'icona **Registrazione Acer**.

Dopo aver ricevuto la registrazione del vostro prodotto, vi invieremo una e-mail di conferma con dati importanti che dovrete conservare in un posto sicuro.

Capitolo 1: Configurazione

Disimballaggio dello smartphone

Lo smartphone è imballato in una scatola di protezione. Aprirla delicatamente ed estrarre il contenuto. Se uno o più dei seguenti elementi manca o è danneggiato, mettersi immediatamente in contatto con il rivenditore:

- Acer Liquid MT (S120) Smartphone
- Batteria
- Guida rapida
- Cavo USB
- Adattatore CA
- Auricolare
- Garanzia

Familiarizzare con lo smartphone

Viste

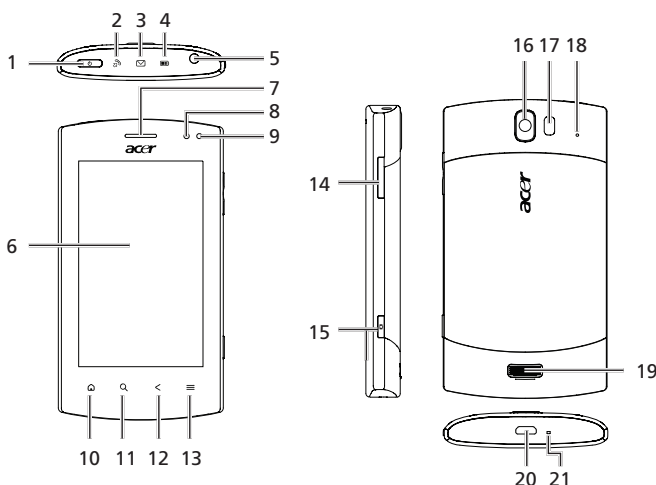

N.	Elemento	Descrizione
1	Pulsante accensione	Premere il pulsante per accendere/spegnere o disattivare lo schermo; tenerlo premuto per spegnere lo smartphone.
2	Indicatore di chiamata	Indica una chiamata in arrivo o una chiamata senza risposta.
3	Indicatore posta/messaggio	Indica la posta non letta o altri messaggi.
4	Indicatore di carica	Indica lo stato di carica della batteria.
5	Jack auricolare da 3,5 mm	Per il collegamento di auricolari stereo.

N.	Elemento	Descrizione
6	Touchscreen	Touchscreen capacitivo da 3,5" 800 x 480 pixel per visualizzare dati, contenuti del telefono e inserire informazioni.
7	Altoparlante telefono	Emette l'audio dallo smartphone; adatto per tenerlo vicino all'orecchio.
8	LED infrarossi	Funziona insieme al sensore di prossimità.
9	Sensore di prossimità e illuminazione	Rende più scuro il display e disattiva il touchscreen quando il dispositivo viene portato accanto al viso durante una chiamata. Regola la luminosità del display a seconda delle condizioni di illuminazione.
10	Pulsante Home	Ritorna alla schermata Home; tenere premuto per visualizzare le applicazioni utilizzate di recente, toccare un'icona per aprire il programma associato.
11	Pulsante Cerca	Apri la funzione di ricerca di Google.
12	Pulsante Indietro	Torna indietro di un menu; chiude la tastiera.
13	Pulsante Menu	Apri il menu opzioni; tenere premuto per visualizzare la tastiera.
14	Pulsante volume su/giù	Aumenta o diminuisce il volume del telefono.
15	Pulsante Fotocamera	Attiva la fotocamera o scatta una foto. Premere a metà il tasto per eseguire la messa a fuoco automatica.
16	Fotocamera	Fotocamera da 5-megapixel per scattare immagini ad alta risoluzione.
17	Flash	Emette luce per scattare una foto o registrare video.
18	Microfono secondario	Microfono interno.
19	Altoparlante vivavoce	Emette l'audio dallo smartphone; adatto per l'uso in vivavoce.
20	Connettore micro USB	Consente di collegare un cavo USB / il caricatore.
21	Microfono	Microfono interno.

Indicatori LED

Indicatore di chiamata:

Stato LED	Descrizione
Non attiva	Nessuna chiamata in arrivo o senza risposta.
Lampeggia velocemente	Chiamata in arrivo.
Lampeggia lentamente	Chiamata(e) senza risposta.

Indicatore posta/messaggio:

Stato LED	Descrizione
Non attiva	Nessun messaggio o messaggio di posta non letto.
Lampeggia lentamente	Messaggi o messaggi di posta non letti.

Indicatore di carica:

Stato LED	Descrizione
Non attiva	Stato normale.
Sempre acceso	Batteria carica e dispositivo collegato.
Lampeggia lentamente	Dispositivo collegato: La batteria si sta caricando. Dispositivo scollegato: Batteria scarica, è necessario ricaricarla.
Lampeggia velocemente	La batteria è scarica e deve essere caricata.



.....
Nota: Se la batteria del telefono è completamente scarica, potrebbero essere necessari uno o due minuti prima che l'indicatore lampeggi una volta collegato il telefono.
.....

Installazione di una SIM o di una scheda microSD

Per sfruttare completamente le capacità di telefonia dello smartphone è necessario installare una SIM. L'alloggiamento della SIM si trova nello scomparto della batteria.

Inoltre, è possibile aumentare la memoria dello smartphone inserendo una scheda micro SD nell'alloggiamento apposito. Quest'ultimo si trova accanto all'alloggiamento per la SIM.

1. Spegner il telefono tenendo premuto il tasto di accensione.
2. Aprire il coperchio e rimuovere la batteria come descritto in **"Installazione della batteria" a pagina 11**.
3. Inserire la SIM o la scheda microSD come mostrato.
4. Riposizionare la batteria e il coperchio.

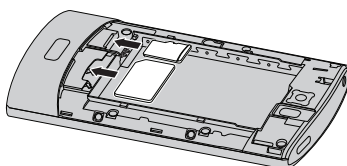

.....
Nota: Assicurarsi che la scheda microSD sia inserita completamente nell'alloggiamento della scheda.
.....



.....
Attenzione: Spegner lo smartphone e rimuovere la batteria prima di installare o rimuovere la SIM o la scheda microSD. Se la batteria è ancora installata si potrebbe danneggiare la scheda o lo smartphone.
.....

Installazione o rimozione della batteria

Lo smartphone è alimentato da una batteria ricaricabile. La batteria è imballata separatamente dallo smartphone e deve essere inserita e caricata prima di poter utilizzare lo smartphone.

Installazione della batteria

Far scivolare il coperchio della batteria verso il basso e sollevarlo.

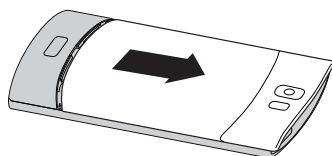

Posizionare la batteria nello scomparto batteria, allineare i terminali della batteria con quelli nella parte superiore dello scomparto.

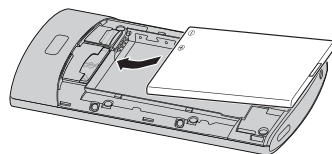

Allineare le linguette del coperchio della batteria e farlo scivolare delicatamente fin quando non arriverà in posizione con un clic.

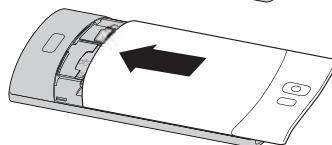

ATTENZIONE: RISCHIO DI ESPLOSIONE SE LA BATTERIA VIENE SOSTITUITA CON UN MODELLO SBAGLIATO. PER LO SMALTIMENTO DELLE BATTERIE USATE SEGUIRE LE ISTRUZIONI.



ATTENZIONE: NON INSERIRE LA BATTERIA IN POSIZIONE VERTICALE NEL CONTATTO POICHÈ POTREBBE DANNEGGIARE I CONTATTI.

Caricamento della batteria

Per il primo utilizzo è necessario caricare lo smartphone per otto ore. Dopo averlo fatto sarà possibile caricarlo ogni giorno per avere la batteria sempre al massimo della capacità.

Collegare il cavo dell'alimentatore CA al connettore micro USB dello smartphone.



Nota: Il modo più rapido per caricare lo smartphone consiste nell'usare l'adattatore CA in dotazione.

Rimozione della batteria

Aprire il coperchio dello scomparto batterie come mostrato in **“Installazione della batteria” a pagina 11**. Sollevare la batteria dallo scomparto utilizzando la graffetta presente nella parte superiore della batteria.

Riposizionare il coperchio della batteria come descritto in precedenza.

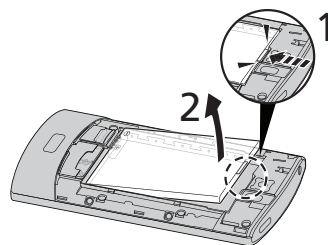

Blocco SIM

Lo smartphone potrebbe essere fornito di un blocco SIM, cioè potrebbe essere possibile usare solo la SIM fornita dall'operatore di rete.

Per annullare il blocco SIM, rivolgersi all'operatore di rete.

Capitolo 2: Uso dello smartphone

Prima accensione

La prima volta che si accende lo smartphone, tenere premuto il tasto di accensione fino ad accendere lo schermo. Verrà quindi chiesto di configurare alcune impostazioni prima di poter usare lo smartphone.

Per iniziare, toccare per selezionare la lingua, quindi toccare Android di colore verde nella schermata successiva. Seguire le altre istruzioni visualizzate.

Accedere a o creare un account Google

Se si ha l'accesso a Internet, lo smartphone consente di sincronizzare le informazioni con un account Google.

Durante il processo di configurazione, è possibile creare o accedere all'account, il quale verrà usato per sincronizzare l'elenco dei contatti, e-mail, calendario e altre informazioni. Se non si dispone dell'accesso a Internet, o non si desidera utilizzare questa funzione, toccare Ignora.

Creazione di più account Google

È possibile creare e accedere in modo semplice a più account Google. Toccare **Impostazioni > Impostazioni account e sincronizzazione > Aggiungi account.**

Attivazione di una nuova SIM

Se è la prima volta che si usa la SIM, è necessario eseguire l'attivazione. Rivolgersi all'operatore di rete per i dettagli di questa procedura.

Inserimento del PIN

La prima volta che si installa la SIM sarà necessario inserire il PIN usando il tastierino numerico su schermo.



.....
Importante: A seconda delle impostazioni, potrebbe essere chiesto di inserire il PIN ogni volta che si accende il telefono.
.....

Blocco dello smartphone

Se lo smartphone non deve essere utilizzato per un po' di tempo, premere brevemente il pulsante di accensione per bloccare l'accesso. In questo modo si conserva la batteria e si è certi che lo smartphone non utilizzi senza avviso alcuni servizi. Lo smartphone si blocca automaticamente se non usato per un dato periodo di tempo. Per impostare il ritardo, toccare **Menu > Impostazioni > Display > Timeout schermo.**

Riattivare lo smartphone

Se lo schermo si spegne e lo smartphone non reagisce al tocco dello schermo, vuol dire che è bloccato e in modalità sleep.

Per riattivare lo smartphone, premere il pulsante accensione. Lo smartphone visualizza la schermata widget. Toccare e trascinare dall'angolo inferiore sinistro per spillare lo schermo e sbloccare lo smartphone.

Per ulteriore sicurezza, è possibile impostare una sequenza di sblocco, una serie di punti che devono essere toccati nell'ordine esatto per accedere al telefono. Aprire il menu Applicazioni e toccare **Impostazioni > Posizione e sicurezza > Imposta sblocco schermo**.



Nota: Se si dimentica il modello di sblocco, fare riferimento a **"Sequenza di sblocco"** a pagina 56.

Sblocco dello smartphone

Nella parte inferiore sinistra dello schermo è presente **Spell pagina**. È possibile sbloccare lo smartphone trascinando questo elemento verso l'alto e destra.

Uso del touchscreen

Lo smartphone è dotato di touchscreen per la selezione degli elementi e l'inserimento delle informazioni. Usare il dito per toccare lo schermo.

Toccare: Toccare una volta lo schermo per aprire gli elementi e selezionare le opzioni.

Trascinare: Tenere il dito sullo schermo e trascinarlo sullo schermo per selezionare testo e immagini.

Toccare e tenere premuto: Toccare e tenere premuto un elemento per visualizzare un elenco di azioni disponibili per quell'elemento. Nel menu che compare, scegliere l'azione che si vuole eseguire.

Scorrere: Per scorrere lo schermo verso l'alto o il basso, è sufficiente trascinare il dito verso l'alto o il basso sullo schermo nella direzione in cui si desidera scorrere.

La tastiera su schermo

Quando viene toccata una casella di testo per inserire del testo, viene visualizzata la tastiera su schermo. È sufficiente toccare i tasti per inserire il testo. Per utilizzare una tastiera più grande, ruotare lo smartphone di 90 gradi verso sinistra per usare la modalità orizzontale.

Il layout della tastiera varia leggermente in relazione all'applicazione e alle informazioni da inserire.

Cambiare il metodo di immissione del testo

Per cambiare il metodo di immissione, tenere premuta la casella di testo, quindi selezionare **Metodo di immissione**. In questo modo viene aperto un menu con elencati i metodi di immissione del testo disponibili sul telefono. Toccare il metodo di immissione preferito. In genere sono disponibili due opzioni:

Immissione testo XT9 e **Tastiera Android**.

Testo predittivo

Sia l'input di testo XT9 che la Tastiera Android offrono l'input di testo predittivo. Quando si digitano le lettere di una parola, una selezione di parole che continuano la sequenza delle lettere digitate o che siano parole corrispondenti tranne che per qualche errore, verranno visualizzate sopra la tastiera. L'elenco delle parole cambia mentre si premono i tasti. Nel caso sia visualizzata la parola cercata, è possibile toccarla per inserirla nel testo.

Immissione testo XT9

Toccare il pulsante **?123** per visualizzare i numeri e i caratteri speciali, quindi toccare **Alt** per visualizzarne altri. Tenere premuto il tasto per selezionare un altro carattere, ad esempio lettere accentate.

Gli altri tasti variano in relazione al tipo di testo inserito. P.e. quando viene digitato un SMS è disponibile un tasto per inserire uno smiley. Come per gli altri tasti, tenere premuto per visualizzare altre opzioni.



Assistenza testo

La tastiera standard XT9 presenta diverse caratteristiche che aiutano ad inserire il testo esatto. Toccare **Menu > Impostazioni > Lingua e tastiera > Immissione testo XT9**. Da qui è possibile attivare o disattivare quanto segue:

Funzione	Descrizione
Lingue e tastiere	Per impostare le lingue che saranno disponibili. Per selezionare il layout tastiera preferito. Sono disponibili tre layout: <ul style="list-style-type: none">• Tastiera: una tastiera QWERTY completa.• Tastiera ridotta: su ciascun tasto sono disponibili due lettere. Tenere premuto un tasto per selezionare una lettera, compresi i caratteri speciali.• Tastierino telefono: su ciascun tasto sono disponibili tre lettere. Tenere premuto un tasto per selezionare una lettera, compresi i caratteri speciali.
Preferenze	Per cambiare le preferenze per l'immissione del testo.

Tastiera Android

Si tratta di una tastiera QWERTY standard che consente di inserire il testo.

Toccare il pulsante **?123** per visualizzare i numeri e i caratteri speciali, quindi toccare **Alt** per visualizzarne altri. Tenere premuto il tasto per selezionare un altro carattere, ad esempio lettere accentate.



Gli altri tasti variano in relazione al tipo di testo inserito. P.e. quando viene inserito un messaggio è disponibile un tasto per inserire uno smiley. Come per gli altri tasti, tenere premuto per visualizzare altre opzioni.

Assistenza testo

La tastiera Android standard offre varie funzioni per assistere nell'inserimento corretto del testo. Toccare **Menu > Impostazioni > Lingua e tastiera > Tastiera Android**. Da qui è possibile attivare o disattivare quanto segue:

Funzione	Descrizione
Correzione rapida	Consente di correggere gli errori di digitazione più comuni.
Mostra suggerimenti	Mostra le parole suggerite durante la digitazione.
Completamento automatico	Consente di inserire la parola suggerita quando viene toccato uno spazio o un segno di punteggiatura.

Immissione multilingua

Consente di scegliere tra più lingue di immissione semplicemente scorrendo sulla barra spaziatrice. Il layout della tastiera cambia di conseguenza. Per selezionare la lingua preferita, toccare **Menu > Impostazioni > Lingua e tastiera > Tastiera Android > Lingue ins.**



Metodo immissione Penpower

Disponibile solo in alcuni paesi.

Il Metodo immissione Penpower consente di disegnare le lettere e i caratteri sullo schermo, uno alla volta.

Disegnare il carattere all'interno del rettangolo visualizzato sullo schermo. Dopo un breve periodo, sotto all'area di immissione viene visualizzata una selezione di caratteri. Toccare il carattere per inserirlo nel testo.

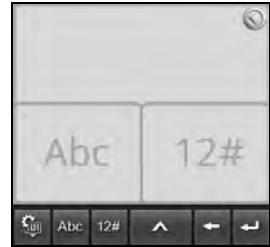

Disegnare una lettera nel rettangolo **Abc** per limitare i caratteri proposti alle sole lettere alfabetiche, o nel rettangolo **12#** per limitare i caratteri proposti ai soli numeri e simboli.

Toccare il simbolo del cerchio e del triangolo per ingrandire l'area di immissione in modo che prenda l'intero schermo. Toccare i tasti **Abc** o **12#** per visualizzare una tastiera.



Tenere premuto il simbolo delle impostazioni e selezionare **Impostazioni metodo di immissione**, o dalla schermata Home toccare **Menu > Impostazioni > Lingua e tastiera > Metodo immissione Penpower**, per accedere alle impostazioni per l'inserimento del testo.



La schermata widget

Quando si avvia lo smartphone, o viene riattivato dal risparmio energetico, viene visualizzata la schermata Widget. Questa schermata protegge lo smartphone dall'accesso involontario e fornisce un rapido accesso alle informazioni e ai controlli con i **widget**.

Le informazioni visualizzate sono ad esempio l'ora, il meteo o altri controlli. Alcuni sono già installati nello smartphone, mentre altri possono essere scaricati da Android Market.



La schermata widget estesa

La schermata widget si estende oltre i lati della schermata widget iniziale, fornendo altro spazio in modo da poter aggiungere altri widget o funzioni. Per visualizzare la schermata widget estesa, scorrere il dito verso sinistra o destra. Sono disponibili cinque pagine, due a sinistra e due a destra. Per cambiare o aggiungere i widget in una delle schermate vedere **“Personalizzazione della schermata” a pagina 21.**

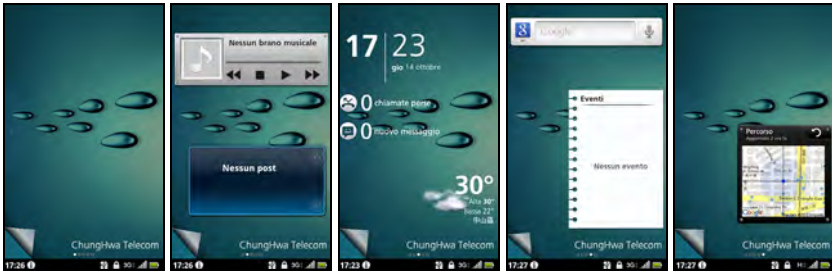

La schermata Home

Quando si sblocca lo smartphone viene visualizzata la schermata Home. Questa schermata presenta un accesso rapido e basato su icone alle funzioni maggiormente utilizzate dello smartphone.

La schermata Home è dotata anche di una serie di icone, della cronologia delle applicazioni e di un pannello multimediale.



Quando si utilizza per la prima volta lo smartphone, la parte superiore della schermata è vuota. In seguito viene visualizzata la **cronologia applicazioni** che consente di accedere alle applicazioni utilizzate di recente, e un **pannello multimediale** che consente di accedere a immagini, musica e video dalla scheda microSD.

Nella parte inferiore dello schermo è presente il **dock applicazioni** che visualizza le applicazioni preferite e consigliate. Toccare un'icona per aprire l'applicazione. Toccare il pulsante menu o trascinare il dock applicazioni verso la parte superiore dello schermo per visualizzare il menu applicazioni.

Cronologia applicazioni

La cronologia applicazioni visualizza le applicazioni aperte di recente.

Se nella cronologia non vengono visualizzate le miniature, trascinare la scheda sulla sinistra verso la parte destra dello schermo. Scorrere le miniature delle applicazioni fino a trovare quella da aprire, quindi toccare la miniatura per aprire l'applicazione.

Toccare il pulsante **Registro chiamate** per rimuovere tutte le miniature dalla cronologia. Tenere premuta una miniatura, trascinarla nel cestino per rimuovere un solo elemento.

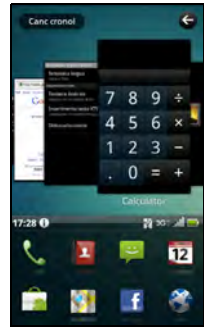

Multitasking

È possibile tenere aperte contemporaneamente più applicazioni. Per aprire una nuova applicazione, premere **Home** per tornare alla schermata Home, quindi avviare la nuova applicazione.

Per visualizzare le applicazioni recenti, accedere alla cronologia applicazioni e toccare una miniatura per aprire l'applicazione.



Suggerimento: Per prolungare la durata della batteria si consiglia di chiudere l'applicazione una volta terminato di utilizzarla. È possibile procedere sia premendo il pulsante **Menu** che selezionando **Esci** (se disponibile).

Il menu applicazioni

Il menu applicazioni visualizza i gruppi di applicazioni in una serie di pagine. Possono essere visualizzate fino a sedici applicazioni per pagina.

Il numero di pagine viene visualizzato nella parte inferiore della schermata. Trascinare il menu verso sinistra o destra per cambiare pagina. È anche possibile tenere premuto un numero di pagina nella parte inferiore della schermata per passare direttamente ad una pagina qualsiasi.

Tenere premuta un'icona per spostare o eliminare l'icona; è possibile cambiare l'ordine delle icone o organizzare le pagine per adattare alle proprie necessità. Trascinare l'icona sul bordo dello schermo, o uno dei numeri di pagina per cambiare pagina.

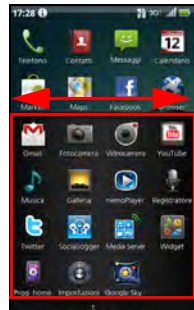

Area di notifica

L'area di Notifica è tra la cronologia applicazioni e il dock applicazioni.





L'area di notifica contiene varie icone che informano sullo stato del telefono. La parte sinistra dell'area di notifica visualizza le icone per l'ora e l'evento. Le icone sulla destra indicano lo stato di connettività e batteria.

Toccare l'area di **Notifica** per visualizzare altre informazioni relative ai nuovi eventi e alla connettività.

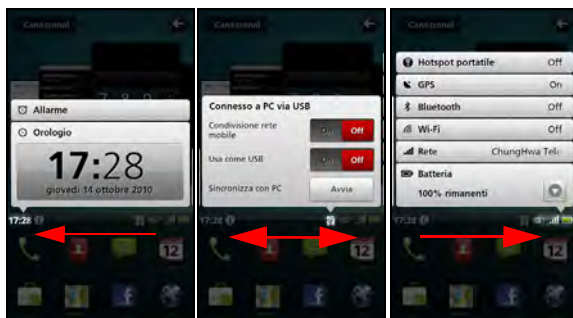
Durante la visualizzazione delle notifiche, toccare una categoria per visualizzare altre informazioni o pulsanti per le impostazioni, se disponibili. Se è disponibile più di una colonna di notifiche, trascinare le notifiche sul lato per visualizzarle.



Icona	Descrizione
	È stato impostato un allarme.
	Notifica applicazioni.
	Nuovo messaggio/messaggio non letto.
	Chiamata in arrivo o chiamata attiva.
	Chiamata senza risposta.
	Intensità del segnale Wi-Fi.
	Bluetooth® attivato.
	Vibrazione attivata.
	Intensità del segnale cellulare.
	Modalità aereo: Segnali wireless disconnessi. Disattiva la modalità aereo prima di effettuare una chiamata.
	3G collegato: È possibile effettuare una chiamata.

Icona	Descrizione
	2G collegato: È possibile effettuare una chiamata.
	SIM non installata/errore.
	Stato della batteria.

Personalizzazione della schermata

È possibile personalizzare la schermata aggiungendo o rimuovendo icone, collegamenti o widget, e cambiando lo sfondo.

Modifica delle icone nel dock applicazioni

È possibile impostare nel dock applicazioni le icone per le applicazioni installate. Aprire il menu applicazioni e trovare l'applicazione da aggiungere. Tenere premuta l'icona, quindi trascinarla in una posizione nel dock, l'icona verrà aggiunta in luogo dell'applicazione esistente.

Per rimuovere un'icona dal dock, aprire il menu applicazioni, quindi tenere premuta l'icona per selezionarla. Trascinare quindi l'icona in un'altra pagina nel menu applicazioni o trascinarla nel cestino nell'angolo inferiore sinistro della schermata.

Collegamenti e cartelle

È possibile aggiungere collegamenti e cartelle in uno spazio libero nel menu o dock applicazioni, ad esempio per visualizzare i contatti, i collegamenti per attività o impostazioni specifiche.

Sono disponibili collegamenti predefiniti o è possibile aggiungere una cartella. Tenere premuto uno spazio nel dock o nel menu applicazioni. Toccare Collegamenti o Cartelle: Collegamenti presenta un elenco di contatti, indirizzi e impostazioni specifiche mentre Cartelle presenta un elenco di tipi di contatti e documenti.

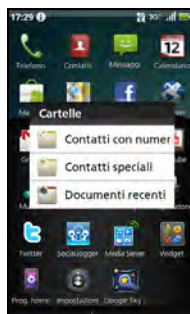
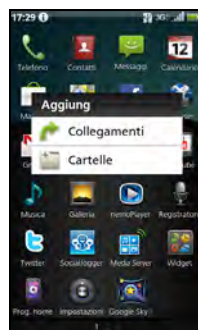

Sovrapposizione widget

Sovrapposizione widget consente di richiamare la schermata widget e accedere ai widget installati mentre si sta eseguendo un'altra operazione.

Per accedere alla sovrapposizione widget, tenere premuto il pulsante Home.

Aggiunta o rimozione dei widget

Per aggiungere un widget, tenere premuto il pulsante o toccare **Widget** nel menu applicazioni, per aprire la sovrapposizione widget. Toccare il pulsante + nell'angolo inferiore sinistro per aprire un elenco con i widget disponibili. Scorrere l'elenco verso il basso per visualizzare tutte le opzioni.



Per riposizionare un widget, tenere premuto il widget. È possibile quindi trascinare il widget una qualunque posizione nella griglia.

Lo sfondo di colore rosso indica che il widget non può essere posizionato nella posizione scelta, questo perché i widget non possono essere sovrapposti. Lo sfondo di colore verde indica che la posizione può essere utilizzata.

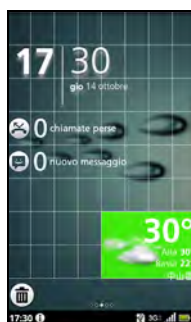

Trascinare il widget sul bordo sinistro o destro dalla schermata per aggiungerlo in una schermata estesa. Trascinarlo sul cestino per rimuoverlo dalla schermata.

Impostazioni widget Acer

Dalla schermata sovrapposizione widget, toccare il pulsante menu e selezionare Impostazioni widget Acer per visualizzare le impostazioni per i widget progettate da Acer.

Modifica dello sfondo

Nella schermata home, è sufficiente tenere premuto lo sfondo corrente. Viene visualizzata una schermata con gli sfondi e i suoni alternativi.

Selezionare uno sfondo dalla prima riga, o scegliere una propria immagine dalla seconda riga. Toccare l'immagine da usare come sfondo dello smartphone. Se si sceglie una immagine di dimensioni sbagliate, verrà chiesto di ritagliare l'immagine per impostare le dimensioni corrette. Toccare e trascinare la finestra fino a selezionare la parte dell'immagine desiderata.

Per impostare lo sfondo dalla fotocamera, seguire le istruzioni in **"Scattare una foto" a pagina 41**.

Nella schermata di visualizzazione delle immagini, toccare l'icona  e impostare la foto come **Sfondo**.

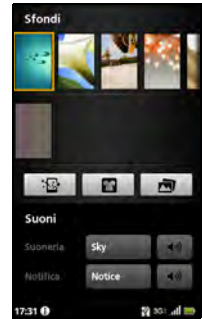

Capitolo 3: Gestione dei contatti



Gestione dei contatti

Lo smartphone è dotato di una rubrica che consente di salvare i contatti nella memoria interna, nella SIM o su Google.

Toccare **Contatti** dal dock delle applicazioni oppure la scheda **Contatti** dalle applicazioni del telefono per visualizzare i contatti.

Se non sono presenti contatti salvati nel telefono, è possibile sincronizzare i contatti dell'account Google, aggiungere un nuovo contatto o importare i contatti della SIM. Premere il pulsante Menu per aprire il menu opzioni.



Icona	Descrizione
	Consente di aggiungere un nuovo contatto.
	Consente di cercare un contatto.

Aggiunta di un contatto

Toccare **Aggiungi contatto** per aggiungere un nuovo contatto. Verrà chiesto se si desidera creare un contatto SIM, Telefono o Google.

Per creare un contatto, verrà richiesto di inserire le informazioni del contatto:

- Nome assegnato e cognome.
- Numero di telefono.
- Indirizzo e-mail.
- Indirizzi IM.
- Indirizzo postale.

Per assegnare una immagine a un contatto, toccare il profilo e selezionare una immagine dalla galleria immagini dello smartphone (se richiesto, selezionare **Galleria**). È anche possibile scattare una nuova foto: toccare **Galleria**, quindi l'icona della fotocamera nell'angolo dello schermo.





Suggerimento: Impostare il numero di telefono corrispondente al tipo rete in modo da poter determinare alcune funzioni. P.e. alcune applicazioni riconoscono solamente i numeri di 'Cellulare' perché richiedono la rete mobile.



Suggerimento: È anche possibile creare un contatto partendo da un numero già chiamato o ricevuto, vedere **"Salvare un numero dal registro chiamate"** a pagina 28.

Creare un gruppo

In Contatti, toccare **Menu > Altro > Gestisci gruppi > Aggiungi gruppo** e inserire il nome del gruppo.

Assegnare un contatto a un gruppo

Per assegnare un contatto a un gruppo, toccare **Menu > Modifica contatti > Gruppi** e selezionare a quale gruppo unire il contatto.

Apertura di un contatto

Per visualizzare le informazioni salvate per un contatto, toccare il nome del contatto. Quindi per aggiungere il contatto all'elenco Preferiti, toccare la stella accanto al nome del contatto.

Preferiti

È possibile accedere in modo rapido ai contatti preferiti aggiungendoli alla scheda Preferiti. Per prima cosa aprire il contatto, quindi toccare la stella accanto al nome del contatto. Toccare la scheda **Preferiti** per visualizzare i contatti preferiti.



Modifica di un contatto

Aprire il contatto da modificare. Toccare **Menu** quindi **Modifica contatto** per aggiungere o cambiare le informazioni. Toccare il segno più di colore verde per aggiungere una voce, quindi inserire le informazioni nella nuova casella di testo. È possibile inserire più voci per ciascuna categoria, ad esempio più numeri di telefono o indirizzi.

Altre opzioni sono disponibili nel menu a discesa opzioni. Toccare **Opzioni** per impostare elementi speciali per lo smartphone.

- Assegnare il contatto a uno o più gruppi.
- Impostare una suoneria per le chiamate ricevute dal contatto.
- Inviare le chiamate ricevute dal contatto direttamente nella segreteria.

Toccare **Fine** per salvare le modifiche, o **Annulla** per ignorare le modifiche.

Modificare un contatto sul computer

Se sono stati sincronizzati l'account Google e i contatti, è possibile usare il computer per accedere e modificare l'elenco contatti. Aprire il browser Internet sul computer e andare su <http://mail.google.com>. Accedere all'account e fare clic su **Contatti**. Selezionare modificare i contatti dall'elenco; la volta successiva che lo smartphone viene sincronizzato con il computer, le modifiche verranno apportate anche all'elenco contatti sullo smartphone.





.....
Avviso: Prima di apportare le modifiche eseguire il backup dei contatti. È possibile eseguire il backup dalla scheda Contatti: Toccare Menu e selezionare Importa/Esporta. È possibile quindi esportare l'elenco contatti sulla scheda SD presente nello smartphone.
.....

Capitolo 4: Effettuare chiamate

Questo capitolo spiega come effettuare chiamate, e le varie opzioni disponibili durante la chiamata.

Prima di effettuare una chiamata

Verificare che la funzione telefono sia attiva prima di effettuare una chiamata. È possibile confermare lo stato del telefono dall'icona sul lato destro dell'Area di notifica.

Icona	Descrizione
	Collegato a una rete 3G: È possibile effettuare una chiamata.
	Collegato a una rete 2G: È possibile effettuare una chiamata.
	Modalità aereo: Le connettività wireless vengono disattivate (Wi-Fi, Bluetooth, 2G e 3G). Disattivare la modalità aereo prima di effettuare una chiamata.

Effettuare una chiamata



Nota: Prima di poter effettuare una chiamata è necessario attivare la funzione telefono.

1. Dalla schermata Home toccare **Telefono** per aprire il tastierino numerico su schermo.
2. Inserire il numero che si desidera comporre.
3. Toccare  per effettuare la chiamata.
4. Per terminare la chiamata, toccare **Termina**.



Composizione dei numeri internazionali

Quando si compongono numeri internazionali, non è necessario inserire il prefisso diretto internazionale ("00", eccetera) prima del prefisso del paese. È sufficiente tenere premuto **0+** sul tastierino sullo schermo finché **+** appare sullo schermo.



Avviso: I costi delle chiamate internazionali variano sostanzialmente in base al paese che si chiama e all'operatore di rete. Si consiglia di verificare i costi addebitati dall'operatore di rete per le chiamate internazionali per evitare bollette eccessivamente care. Se si usa lo smartphone all'estero, saranno applicate le tariffe roaming. Prima di recarsi all'estero, consultare l'operatore di rete per gli addebiti relativi al roaming nel paese che si visiterà.

Ricerca intelligente

Ricerca intelligente consente di trovare in modo rapido un contatto usando il tastierino telefono. Mentre viene inserito un numero, se questo è già conosciuto, nell'elenco sopra al tastierino verrà visualizzato il contatto corrispondente. Inoltre, invece di digitare il numero di telefono, è possibile inserire il nome del contatto utilizzando le lettere predittive (2 per 'a', 'b' o 'c'; 3 per 'd', 'e' o 'f'; ecc.). Se la combinazione di lettere corrisponde al nome di un contatto, questo viene visualizzato.

Se è visualizzato il contatto cercato, è sufficiente toccare il nome del contatto per eseguire la chiamata.

Comporre un numero dal registro chiamate

È possibile visualizzare la cronologia chiamate toccando la scheda **Registro chiamate**. Vengono visualizzate le chiamate ricevute di recente, effettuate e senza risposta.

Toccare il numero da richiamare. Per visualizzare i dettagli della chiamata, toccare . È anche possibile tenere premuto un numero per aprire un menu con altre opzioni. **Chiama** <numero>; **Modifica numero prima di chiamare**; **Invia SMS**; **Aggiungi a contatti** o **Rimuovi da registro chiamate**.

Salvare un numero dal registro chiamate

È possibile salvare un numero dal registro chiamate nei contatti per un utilizzo futuro.

1. Toccare la scheda **Registro chiamate** nell'applicazione telefono o **Contatti** dalla schermata Home per visualizzare i contatti.
2. Selezionare il numero dalla scheda **Registro chiamate**, e toccare **Aggiungi a contatti**.

Chiamare un contatto

1. Toccare la scheda **Contatti** nelle applicazioni del telefono o **Contatti** dalla schermata Home per visualizzare i contatti.
2. Toccare un contatto. Viene aperta una finestra che chiede se si desidera chiamare il contatto, inviare un SMS al contatto o visualizzare i dettagli del contatto.

Composizione veloce

È possibile aggiungere un contatto a un numero di Composizione veloce sul tastierino telefono. Aprire la scheda **Telefono**, quindi tenere premuto un numero qualsiasi da 2 a 9 (1 è riservato alla segreteria).

Selezionare **OK**, quindi selezionare un contatto dall'elenco. Se il contatto ha più di un numero di telefono associato, selezionare il numero di telefono.

Se un tasto ha un numero di composizione veloce associato, viene visualizzata una piccola immagine del contatto come promemoria. Tenere premuto il tasto per chiamare il numero di composizione veloce.

Per rimuovere o cambiare un numero di composizione veloce, toccare **Menu** e selezionare **Composizione veloce**. Toccare una voce per rimuovere o cambiare il numero di telefono assegnato.

La schermata chiamate

Una volta composto il numero, viene visualizzata la schermata chiamate, nella quale viene visualizzato il numero/contacto con cui si sta parlando, la durata della chiamata e la scheda tastierino.

Rispondere o rifiutare una chiamata

Quando è presente una chiamata in arrivo, sullo schermo viene visualizzato il numero. Per accettare o rifiutare una chiamata, toccare il pulsante appropriato.

Per rispondere a una chiamata dallo stato di blocco, far scorrere la barra per rispondere alla chiamata. Per rifiutare la chiamata dallo stato di blocco, premere il pulsante accensione.

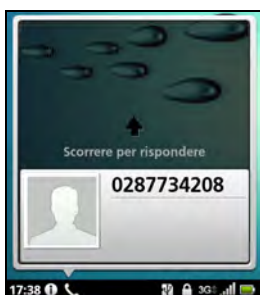



Terminare una chiamata

Per terminare una chiamata, premere **Termina** dalla schermata chiamata voce.

Opzioni chiamata

Uso vivavoce

La funzione vivavoce permette di eseguire chiamate senza dover tenere in mano lo smartphone. Questa funzione vivavoce è utile in modo particolare per il multitasking.

Per attivare l'altoparlante, toccare . Toccare nuovamente  per disattivare l'altoparlante.

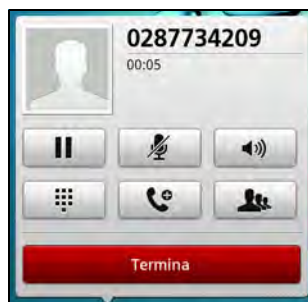

Accedere al tastierino

Per accedere al tastierino durante una chiamata, toccare . Toccare **Indietro** per tornare alla schermata chiamata vocale.

Accedere alla rubrica

Per accedere alla rubrica durante una chiamata, toccare .

Disattivazione del microfono durante una chiamata

Nella schermata della chiamata, toccare  per disattivare il microfono.



Toccare nuovamente  per riattivare il microfono.

Mettere in attesa una chiamata

Per porre una chiamata in attesa, toccare . Per tornare alla chiamata, toccare nuovamente .

Chiamate in conferenza

Se si ha una chiamata in attesa ed una in linea, è possibile combinare le chiamate per creare una chiamata in conferenza.

Una volta stabilita la prima chiamata, toccare  per aggiungere una seconda chiamata. Una volta collegate entrambe le chiamate, toccare  per avviare la chiamata in conferenza.

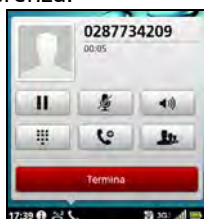

Visualizzare le chiamate senza risposta

Le chiamate senza risposta vengono visualizzate dall'indicatore di chiamata nell'area di notifica con l'icona .

È anche possibile visualizzare le chiamate senza risposta dall'Area di notifica.

1. Aprire l'elenco delle notifiche toccando l'Area di notifica per visualizzare i dettagli delle chiamate senza risposta.
2. Dall'elenco, selezionare la chiamata e toccare **Chiama numero** per richiamare il numero della chiamata senza risposta.

Dal Registro chiamate è possibile salvare i numeri di telefono tra i Contatti. Per i dettagli, fare riferimento a **"Aggiunta di un contatto"** a pagina 24.

Capitolo 5: Messaggi

Questo capitolo spiega come configurare e usare le funzioni SMS e MMS dello smartphone.

Tutti i messaggi SMS e MMS sono accessibili tramite Messaggi. L'applicazione Messaggi ordina automaticamente i messaggi ricevuti e inviati in thread.

Per accedere a Messaggi toccare **Messaggi** nella schermata Home.

Creazione di un nuovo messaggio

È possibile usare il telefono per comporre messaggi SMS o MMS.

Toccare **Nuovo messaggio** per comporre un nuovo messaggio.







Inserire il numero di telefono o il nome del destinatario nel campo **A**. Nell'elenco a discesa sotto il campo di testo vengono visualizzati i contatti suggeriti. Per selezionare un contatto suggerito, toccare il nome del contatto.

Una volta inserito il destinatario, inserire il messaggio nel campo di testo indicato con **Digita per comporre**.



Nota: I messaggi SMS possono contenere fino a 160 caratteri. Se il messaggio supera i 160 caratteri, verranno inviati più messaggi collegati tra loro. Molti telefoni uniscono automaticamente i messaggi collegati per visualizzarli al destinatario come un singolo messaggio, tuttavia alcuni telefoni non sono dotati di questa funzionalità.

Premere il pulsante Menu per visualizzare le opzioni disponibili quando viene creato un nuovo messaggio. Le opzioni cambiano in relazione allo stato del messaggio.





Icona	Descrizione
	Per selezionare il ricevitore dai contatti.
	Converte un SMS in un MMS in modo da poter aggiungere un oggetto al messaggio.
	Visualizza tutti i thread presenti nel telefono.
	Converte un SMS in un MMS in modo da poter aggiungere un file al messaggio.
	Cancela il messaggio.
	Inserisce un sorriso/emoticon nel messaggio di testo.

Rispondere a un messaggio

All'arrivo di nuovi messaggi di testo, nell'Area di notifica viene visualizzata l'icona del messaggio mentre l'icona del messaggio nella parte superiore del telefono si illumina.

Toccare **Messaggi** nella schermata Home per visualizzare l'elenco dei messaggi o espandere l'Area di notifica per visualizzare un riepilogo del messaggio. Toccare il riepilogo per aprire l'elenco dei messaggi.

Per rispondere a un messaggio SMS o MMS, aprire il messaggio dall'elenco dei messaggi. Inserire il testo nella casella di testo indicata da **Digita per comporre**. Premere il pulsante Menu per visualizzare le opzioni disponibili.

Icona	Descrizione
	Chiama il contatto selezionato.
	Converte un SMS in un MMS in modo da poter aggiungere un oggetto al messaggio.
	Converte un SMS in un MMS in modo da poter aggiungere un file al messaggio.
	Cancella il thread.
	Inserisce un sorriso/emoticon nel messaggio di testo.

Messaggi MMS

I messaggi MMS sono simili agli SMS ma permettono di includere file multimediali come immagini, sequenze audio o video. Ciascun messaggio MMS può avere dimensioni massime di 300 kB.

- ❗
Nota: Prima di poter inviare un messaggio MMS è necessario configurare un profilo MMS. In genere, lo smartphone esegue la configurazione del profilo in relazione alle informazioni recuperate dal provider.
.....
- 💡
Suggerimento: Richiedere al provider di rete le informazioni necessarie nel caso venga eseguita la configurazione manuale del profilo MMS.
.....

Ricezione di un messaggio MMS

Quando arriva un nuovo MMS, nella barra delle notifiche viene visualizzata l'icona del messaggio e anche un messaggio di notifica.

1. Aprire Messaggi per visualizzare un riepilogo del messaggio.
2. Toccare **Download** per scaricare il contenuto del messaggio.



.....
Nota: I download possono richiedere molto tempo, in base alla qualità della connessione. Se si risponde o apre un'altra applicazione, il download viene interrotto.
.....



.....
Importante: È possibile che vengano applicati costi aggiuntivi per il download del contenuto del messaggio, in particolare durante il roaming. Contattare il proprio operatore di rete per ulteriori informazioni.
.....

3. Toccare il messaggio per visualizzare il contenuto.
4. Toccare il pulsante **Menu** e toccare **Rispondi** per rispondere al messaggio. Viene visualizzata la schermata del messaggio. Le risposte con solo testo vengono inviate come messaggi SMS. Per allegare un file, toccare il pulsante **Menu** e toccare **Allega**. Verrà visualizzato il menu con le opzioni.
5. Al termine della composizione del messaggio, toccare il pulsante **Menu** e toccare **Invia**.

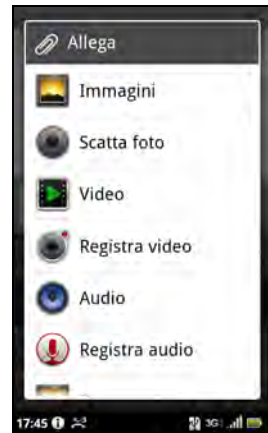

Capitolo 6: Connessione a Internet

Navigazione in Internet

Per poter navigare in Internet utilizzando lo smartphone, è necessario essere connessi a una rete dati o wireless.

Uso del browser

Toccare **Browser** nella schermata Home per iniziare a navigare. Per aprire un nuovo sito web, toccare la barra degli indirizzi nella parte superiore della pagina. Inserire l'indirizzo usando la tastiera, quindi toccare **Vai**.

Per visualizzare la cronologia di navigazione, i segnalibri e i siti web visitati più di frequente, aprire il browser quindi tenere premuto il pulsante indietro.

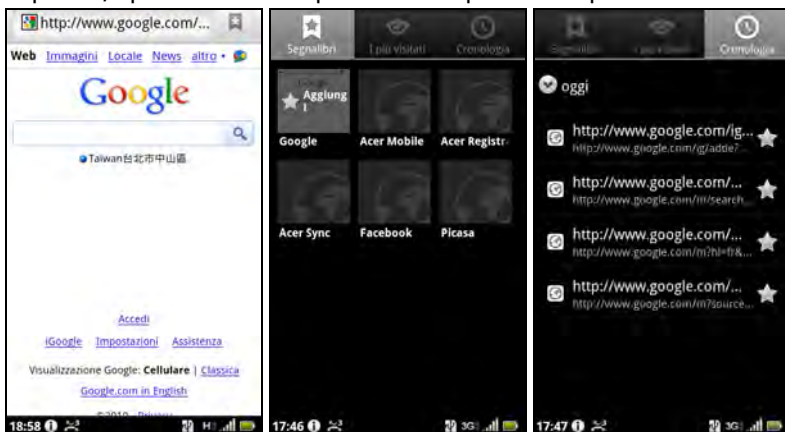

È possibile aprire più pagine. Quando è aperta una pagina, premere il pulsante Menu e toccare **Nuova finestra** dal menu che si apre. Toccare **Finestre** per visualizzare tutte le finestre aperte.

È possibile eseguire lo zoom avanti o indietro delle pagine utilizzando la barra dello zoom visualizzata quando si tocca lo schermo. Tenere premuto un elemento nella pagina per aprire un menu contestuale.

Ricerca vocale

Con l'uso della voce, è possibile inviare SMS, effettuare chiamate, inviare e-mail, trovare le indicazioni per un luogo, chiamare automaticamente la struttura, cercare in Internet e inviare una nota a se stessi utilizzando la voce. Aprire **Ricerca vocale** dalla scheda applicazioni o tenere premuto il pulsante Cerca. Tenere premuto nuovamente il pulsante Cerca per visualizzare la richiesta "Parlare ora", quindi pronunciare il comando.



.....
Nota: Ricerca vocale è disponibile solo in alcune regioni.
.....

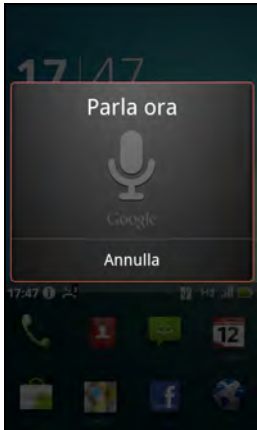

Configurazione della posta elettronica di Google

1. Assicurarsi che lo smartphone sia collegato a una connessione dati o wi-fi.
2. Dal menu Applicazioni toccare **Gmail**.

Se la prima volta che si accende il telefono non vengono inseriti l'indirizzo e la password dell'account di Gmail, seguire le istruzioni su schermo.

Comporre un messaggio e-mail

1. Assicurarsi che lo smartphone sia collegato a una connessione dati o wi-fi.
2. Dalla schermata Home toccare **Gmail**.
3. Premere il pulsante **Menu** e toccare **Componi**.
4. Inserire l'indirizzo del destinatario, il soggetto e il messaggio.
5. Una volta terminato di comporre il messaggio, toccare **Invia**.

Configurazione della posta elettronica

Lo smartphone consente di accedere alla posta elettronica. È possibile configurare molti ISP in pochi passi. Scorrere il menu applicazioni verso l'alto e toccare **Email** per cominciare ad impostare l'accesso alle email.

Se necessario, inserire l'indirizzo di posta elettronica e toccare **Configurazione manuale** per inserire i parametri manualmente. Toccare **Avanti** per terminare la configurazione.

La funzione posta in arrivo combinata dello smartphone consente di visualizzare le e-mail da più account in una unica casella di posta.



Applicazioni in linea

Lo smartphone è dotato di una varietà di applicazioni installate in fabbrica.



.....
Nota: Le applicazioni installate variano in relazione al paese di destinazione.
.....

Queste applicazioni possono includere:

- **Acer Sync:** Sincronizza i dati tra il computer e i server Google.
- **SocialJogger:** Visualizza gli aggiornamenti dai social network in un'unica posizione.
- **Facebook:** Visualizza il profilo Facebook e consente di rimanere aggiornati con i propri amici.
- **Maps:** Fornisce informazioni facili da seguire utilizzando Google Maps.
- **Navigazione:** Navigazione passo-passo con traffico dal vivo, più livelli visualizzabili e testo da leggere per raggiungere la destinazione.
- **Latitude:** Visualizza dove si trovano gli amici su Google Maps.
- **Luoghi:** Visualizza i luoghi di interesse e le attività commerciali locali su Google Maps.
- **YouTube:** Visualizza i video più popolari e quelli più commentati su YouTube.

Android market



Nota: Android Market può non essere disponibile in tutti i paesi e regioni.



Nota: Prima di poter usare Android Market è necessario possedere un account Google e avere attivato il telefono.

Toccare **Market** dal menu applicazioni per aprire l' Android Market. Da qui è possibile ottenere una vasta gamma di programmi add-on e applicazioni per migliorare le funzionalità dello smartphone. La prima volta che si accede ad Android Market, sarà necessario leggere e accettare i Termini di servizio.

È possibile scorrere il Market per categoria o toccare l'icona di ricerca per cercare una applicazione specifica.

Una volta selezionata una applicazione, toccare il pulsante **Installa** per scaricare e installare l'applicazione. Verrà indicato a quali servizi sul telefono avrà accesso l'applicazione. Toccare **OK** per procedere con l'installazione.

È possibile tenere traccia dell'avanzamento del download dall'Area di notifica.



Importante: Alcune applicazioni possono richiedere il pagamento prima di poterle scaricare. Per il pagamento di queste applicazioni è necessario possedere un account Google.

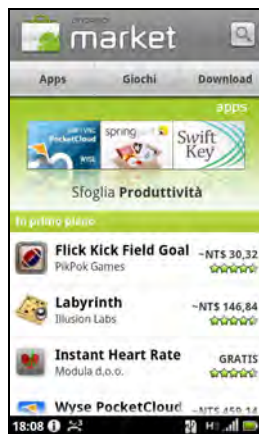

Disinstallare le applicazioni scaricate

Una volta scaricata e installata l'applicazione, è possibile disinstallarla tenendo premuta l'icona dell'applicazione e trascinandola nel cestino nell'angolo inferiore sinistro della schermata.

In alternativa, è possibile andare su **Impostazioni** dal menu Applicazioni e selezionare **Applicazioni** > **Gestisci applicazioni**. Toccare l'applicazione da disinstallare, toccare **Disinstalla**, quindi confermare.

Acer SocialJogger

Acer SocialJogger unisce gli aggiornamenti dei social network in un'unica posizione, consentendo di sapere in modo rapido cosa stanno facendo gli amici tramite numerose piattaforme.

Dal menu applicazioni, toccare Acer SocialJogger per avviare il programma.

Selezionare **Accedi** per inserire le informazioni dell'account. Una volta terminato, premere **Start**.

Scorrere il disco, posto sul lato destro, verso l'alto o il basso per scorrere le notifiche degli aggiornamenti.

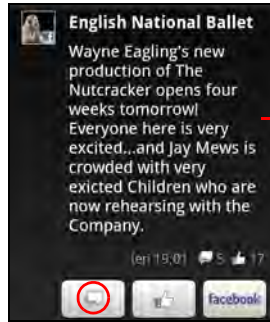
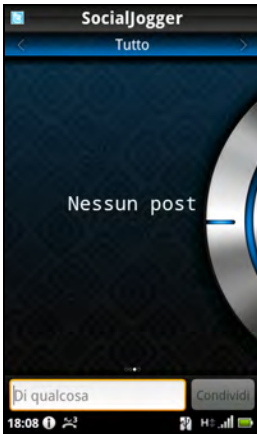

Toccare una notifica per visualizzare i dettagli e inserire un commento.

Toccare le frecce sinistra o destra, nella parte superiore, per scorrere le categorie. Mia pagina, Foto, Collegamento e tutte le pagine aggiunte.

Toccare il pulsante **Menu** per accedere alle impostazioni dell'account, aggiornare la pagina, riprodurre automaticamente e aggiungere o rimuovere le pagine personalizzate.

Plus posizione: Se viene caricata un'immagine con SocialJogger tramite la galleria o dalla schermata anteprima della fotocamera, l'immagine caricata visualizzerà anche la georeferenziazione.





.....
Nota: Per visualizzare la georeferenziazione, l'immagine deve essere scattata con **Posizione salvataggio** attivata nelle impostazioni della fotocamera.
.....

urFooz

urFooz è un avatar portatile che consente di condividere le informazioni sui social network preferiti, blog e altro.

Grazie all'ID urFooz, è possibile organizzare in modo semplice i preferiti web, quali foto, video, segnalibri e altro. urFooz offre:

- Una identità per tutte le attività in linea.
- Un avatar che rappresenta la vostra persona "virtuale".
- Una singola connessione per tutti i preferiti web.

Per avviare urFooz, aprire il menu applicazioni e toccare **urFooz**.

Gli altri strumenti presenti sul sito Internet urFooz consentono di modificare e gestire gli avatar di urFooz, creare nuovi avatar e condividerli su Facebook, MySpace, blog e altro. Visitare <http://www.urfooz.com>.



.....
Nota: urFooz, Fooz Avatars, Fooz Creator, Fooz Card, e Fooz World sono marchi o marchi registrati di Fuhu, Inc. negli Stati Uniti e/o altri paesi.
.....

Capitolo 7: Uso della fotocamera

Lo smartphone è dotato di una fotocamera digitale da 5 megapixel con flash montata sulla parte posteriore. Questa sezione dà tutte le istruzioni dettagliate per acquisire foto e video con lo smartphone.



Nota: Prima di poter usare la fotocamera è necessario inserire una scheda microSD nel rispettivo alloggiamento.

Per attivare la fotocamera, tenere premuto il pulsante fotocamera o aprire il menu applicazioni e toccare **Fotocamera**.

Icone ed indicatori della fotocamera

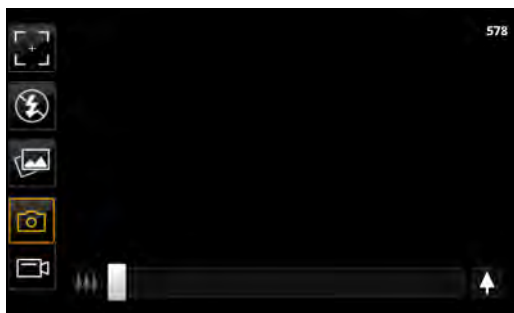





Nella finestra della fotocamera, le cinque icone sulla sinistra permettono di impostare la messa a fuoco, regolare le impostazioni del flash, passare dalla modalità fotocamera a quella di videocamera e visualizzare la galleria di immagini e video. Usare il cursore dello zoom nella parte inferiore dello schermo per regolare lo zoom. :

Icona	Descrizione
	Regola la messa a fuoco tra le modalità normale, riconoscimento dei volti e macro .
	Regola il flash tra acceso , automatico , riduzione occhi rossi e spento.
	Apri la galleria.
	Attiva la fotocamera.
	Attiva la videocamera.

Il numero nell'angolo superiore destro mostra la quantità di foto che possono essere salvate, o la durata massima di un video.



Per regolare le impostazioni, toccare **Menu**. Le opzioni del menu sono:

Icona	Descrizione
	Impostare la qualità delle foto.
	Imposta la luminosità, il contrasto, la saturazione e la nitidezza.
	Impostare il bilanciamento del bianco.
	Impostare il timer.
	Accedere al menu impostazioni fotocamera.

Menu impostazioni fotocamera

Questo menu fornisce le seguenti opzioni:

- Modalità cattura
- Anti-vibrazione
- Effetto
- ISO
- Esposiz auto
- Timestamp
- Posiz salvatag
- Durata anteprima
- Qualità JPEG
- Anti banding
- Ripristina a predefiniti

Modalità cattura	Descrizione
Normale	Punto standard e modalità di scatto.
 Sorriso	Rileva i sorrisi e scatta la foto automaticamente.
 Autoscatto volto	Rileva quando una faccia è centrata e scatta una foto automaticamente.

Scattare una foto

1. Assicurarsi di aver regolato i parametri descritti in precedenza.
2. Inquadrare il soggetto e tenere fermo lo smartphone.
3. Eseguire lo zoom se necessario.
4. **Auto focus:** Premere a metà il pulsante fotocamera per eseguire la messa a fuoco. Il quadrato di messa a fuoco diventa verde. Premere completamente il pulsante per scattare la foto.

Acquisizione video

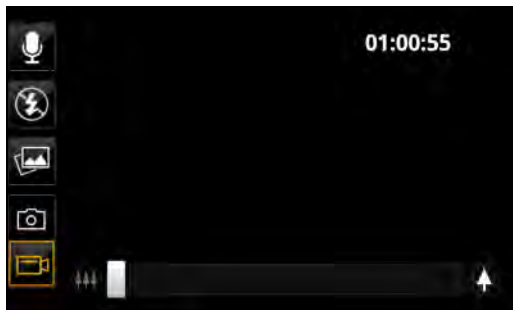

Attivare la modalità videocamera toccando l'icona videocamera.

1. Assicurarsi di aver regolato i parametri descritti in precedenza.
2. Inquadrare il soggetto e tenere fermo lo smartphone, eseguire lo zoom avanti o indietro se necessario.
3. Premere completamente il pulsante fotocamera per avviare la registrazione.
4. Premere completamente il pulsante fotocamera per interrompere la registrazione.



.....
Nota: Lo zoom è disponibile solo per alcune risoluzioni.
.....

Formati supportati

Tipo	Formati
Immagine	JPEG
Video	MPEG-4, H.263

Visualizzazione di foto e video

Dopo l'acquisizione, la foto o il video vengono salvati automaticamente.

Una volta scattata una foto o registrato un video, è possibile visualizzarlo nella Galleria toccando l'icona della miniatura sul lato sinistro dello schermo.

In alternativa, aprire il menu applicazioni e toccare **Galleria**. Dalla Galleria è possibile condividere direttamente i file usando vari servizi.



.....
Nota: Le opzioni per la condivisione variano in relazione al tipo di file.
.....

Capitolo 8: Impostazioni avanzate

Impostare lo smartphone in modalità Aereo

È possibile accedere alla modalità aereo per disattivare le funzioni telefono e Bluetooth e usare lo smartphone come dispositivo palmare durante il volo. Verificare se la compagnia aerea lo consente.

Spegnere lo smartphone durante il decollo e l'atterraggio perché può interferire con i sistemi elettronici di bordo.

Attivazione e disattivazione della modalità aereo



Nota: Una volta attivata la modalità aereo, l'icona  viene visualizzata nell'Area di notifica.

1. Premere e tenere premuto il pulsante di accensione fino a visualizzare il menu opzioni telefono.
2. Toccare il cursore accanto alla **Modalità aereo** per attivarla o disattivarla.



Attivazione e disattivazione delle connessioni

Aprire il menu Applicazioni e toccare **Impostazioni > Wireless e reti** per gestire le impostazioni di connessione.

Tutte le connessioni attive vengono indicate con un segno di spunta di colore verde.

In alternativa, è possibile toccare il lato destro della barra di notifica per gestire le impostazioni di connessione.



Importante: Se il telefono è in modalità aereo, non saranno disponibili le opzioni per attivare il Bluetooth. Fare riferimento a **"Impostare lo smartphone in modalità Aereo" a pagina 43** per le informazioni su attivazione o disattivazione della modalità aerea.

Impostazioni rete telefono

Toccare **Impostazioni > Wireless e reti > Reti mobili** per regolare le impostazioni di rete. È possibile attivare o disattivare la connessione dati durante il roaming, limitare la connessione alle sole reti 2G, specificare l'operatore di rete e definire i nomi dei punti di accesso. Fare riferimento a **"Selezione della rete" a pagina 45**.

Regolazione delle impostazioni di connessione

Questa sezione spiega come regolare le impostazioni dettagliate della connessione telefonica, dati, wireless e Bluetooth.

Elemento	Descrizione
Modalità aereo	Disattiva tutte le connessioni wireless in modo da poter usare il dispositivo a bordo di aerei.
Wi-Fi	Attiva o disattiva la funzione Wi-Fi.
Impostazioni Wi-Fi	Configura e gestisce i punti di accesso wireless.
Bluetooth	Attiva o disattiva la funzione Bluetooth.
Impostazioni Bluetooth	Gestisce le connessioni Bluetooth, l'impostazione del nome del dispositivo e la visibilità.
Tethering e hotspot portatile	Condivide la connessione dati mobile del telefono tramite USB o come Wi-Fi hotspot portatile.
Impostazioni VPN	Configura e gestisce i VPN (Virtual Private Networks).
Reti mobili	Imposta le opzioni per il collegamento alle reti mobili.
Condivisione Internet	È possibile condividere la connessione dati mobile con il computer connesso.

Suono

Regolare il volume del telefono utilizzando i pulsanti del volume sul lato del telefono. Altrimenti, è possibile regolare le impostazioni audio del telefono toccando **Impostazioni > Suono**.

Elemento	Descrizione
Modalità silenziosa	Disattiva tutti i suoni tranne gli allarmi e i contenuti multimediali.
Vibrazione	Imposta le opzioni di vibrazione.
Volume	Imposta il volume per Suoneria, Media, Allarme e Notifiche.
Suoneria telefono	Imposta la suoneria del telefono.
Suoneria notifiche	Imposta la suoneria per le notifiche.
Toni udibili al tocco	Riproduce i toni quando si usa il tastierino.
Selezione sonora	Riproduce un suono tutte le volte che viene eseguita una selezione sullo schermo.
Suoni blocco schermo	Riproduce un suono quando si blocca o sblocca lo schermo.
Feedback aptico	Vibra quando si premono i tasti software e su alcune interazioni dell'interfaccia utente.
Controlli movimento	Spegne la sveglia o consente di scorrere avanti / indietro mentre si ascolta la musica.

Visualizza

È possibile regolare le impostazioni dello schermo del telefono toccando **Impostazioni > Display**.

Elemento	Descrizione
Luminosità	Per regolare la luminosità dello schermo.
Rotazione automatica schermo	Attiva la rotazione dello schermo quando il dispositivo viene inclinato.
Animazione	Per attivare le animazioni della finestra.
Timeout schermo	Per impostare un ritardo prima che lo schermo si disattivi.
Sensibilità pannello touch	Regola la sensibilità del pannello touch.
Sensibilità tastierino	Regola la sensibilità del tastierino.

Dolby Mobile

Per accedere alle impostazioni Dolby Mobile andare al menu applicazione e toccare **Impostazioni > Dolby Mobile**. Da qui è possibile attivare o disattivare il Dolby Mobile, impostare gli alti, i bassi naturali, l'EQ musica e l'EQ video.

Selezione della rete

Il telefono rileva automaticamente le impostazioni di rete/operatore quando viene inserita la SIM. Tuttavia, è anche possibile selezionare manualmente la rete. Questo potrebbe essere utile durante il roaming.



.....
Suggerimento: Durante i viaggi, la selezione manuale della rete può aiutare a ridurre i costi dovuti al roaming. Controllare con l'operatore le offerte più vantaggiose in relazione alla propria destinazione.
.....

1. Aprire il menu applicazioni e toccare **Impostazioni > Wireless e reti > Reti mobile > Operatori di rete**.
2. Il telefono esegue la ricerca di tutte le reti disponibili.
3. Selezionare al rete preferita dall'elenco generato. Il telefono tenterà di registrare la rete selezionata.
4. Toccare **Seleziona automaticamente** per eseguire il collegamento alla rete disponibile con il segnale più forte. Questo potrebbe causare il salto da una rete all'altra durante gli spostamenti.



.....
Nota: Rivolgersi all'operatore di rete se si hanno problemi per ottenere i numeri della segreteria telefonica e del centro SMS.
.....

Regolazione delle impostazioni Bluetooth

È possibile usare il Bluetooth per scambiare le informazioni tra lo smartphone ed altri dispositivi mobile.

Connessioni Bluetooth

Per tutte le impostazioni Bluetooth, aprire il menu applicazioni e toccare **Impostazioni > Wireless e reti > Impostazioni Bluetooth**. Da qui è possibile attivare o disattivare il Bluetooth, impostare il nome del dispositivo e la visibilità. Toccare **Cerca dispositivi** per cercare i dispositivi disponibili. Toccare **Cerca dispositivi** per cercare i dispositivi disponibili.

Per eseguire il collegamento a un dispositivo, toccare un dispositivo presente nell'elenco dispositivi disponibili. Potrebbe venire richiesto di inserire il PIN su entrambi i dispositivi per stabilire la connessione.

Impostazioni del telefono

Quando si installa la SIM, molte impostazioni dello smartphone sono configurate automaticamente. Il dispositivo comunicherà con il provider ed otterrà automaticamente tutte le impostazioni necessarie, come nome della rete, numero della segreteria telefonica e del centro SMS.

È anche possibile visualizzare e modificare manualmente queste impostazioni tramite la schermata Impostazioni telefono.

Aprire il menu applicazioni e toccare **Impostazioni > Impostazioni chiamate**.

Connessione al PC

Se si desidera trasferire le informazioni tra la scheda microSD nel telefono e un computer, è possibile collegare il telefono al PC utilizzando il cavo USB in dotazione. Collegare il cavo di sincronizzazione USB al connettore USB micro dello smartphone. Collegare il connettore USB client ad una porta USB disponibile del computer.

Toccare l'icona **USB** nella barra di notifica e in "Usa come USB", toccare **Attivo**.

La scheda microSD nel telefono verrà quindi visualizzata come unità in esplora file del computer.



Condivisione Internet

Tethering tramite USB

Se si desidera condividere la connessione Internet mobile con un computer, è possibile collegare il telefono al PC utilizzando il cavo USB fornito.

1. Collegare il cavo di sincronizzazione USB al connettore USB micro dello smartphone.
2. Collegare il connettore USB client ad una porta USB disponibile del computer.
3. Toccare l'icona **USB** nella barra di notifica e in "Condivisione rete mobile", toccare **Attivato**.
4. Altrimenti, è possibile toccare **Menu > Impostazioni > Impostazioni wireless e rete > Tethering e hotspot portatile** e toccare **Tethering USB**.

Wi-Fi hotspot

È possibile trasformare lo smartphone in un Wi-Fi hotspot portatile per condividere la connessione Internet mobile con al massimo 8 client.

1. Toccare la barra delle notifiche e scorrere verso sinistra fino a visualizzare Hotspot portatile.
2. Toccare **Hotspot portatile** e toccare **On**.
3. Toccare l'icona  per accedere alla pagina Tethering e hotspot portatile. Toccare **Impostazioni Wi-Fi hotspot portatile**.
4. Toccare **Configura Wi-Fi hotspot**.
5. Impostare l'SSID di rete e regolare la protezione tra Aperta e WPA2 PSK. Toccare **Salva** per terminare.



.....
Nota: Quando lo smartphone viene utilizzato come Wi-Fi hotspot, non è possibile utilizzare le applicazioni del telefono per accedere a Internet tramite la connessione Wi-Fi.
.....

Sincronizzazione

È possibile sincronizzare calendario, e-mail e contatti sul telefono in modo da non perderli mai.

La sincronizzazione in tempo reale o regolata è un vero piacere. Toccare **Menu > Impostazioni > Account e sincronizzazione** per accedere alle impostazioni di sincronizzazione.

Per consentire allo smartphone di eseguire la sincronizzazione automatica, assicurarsi che **Dati in background** e **Sincronizzazione automatica** siano selezionate.

Per gestire la sincronizzazione di un solo account, toccare l'account per visualizzarne le impostazioni.



Google Sync

In Google, è possibile impostare la sincronizzazione di contatti, e-mail e calendario. Toccare per selezionare l'elemento di cui eseguire la sincronizzazione automatica. Toccare nuovamente per deselezionare ed eseguire la sincronizzazione manuale.

Toccare un elemento per eseguire la sincronizzazione manuale.



.....
Nota: Per sincronizzare il calendario e gli appuntamenti è necessari un account Google.
.....

Acer Sync

Acer Sync consente di sincronizzare in modo semplice contatti, calendario, foto e video tra smartphone, PC e servizi Google corrispondenti. Scaricare e installare Acer Sync e Acer PIM dal PC da <http://mobile.acer.com/>.

Riproduzione multimediale

Lo smartphone è dotato di una serie di programmi che possono essere usati per riprodurre i contenuti multimediali.

nemoPlayer

Aprire **nemoPlayer** dal menu applicazioni per riprodurre i contenuti multimediali salvati nel telefono.

nemoPlayer consente di ascoltare la musica, visualizzare filmati e immagini nei seguenti formati.

Tipo	Formati
Riproduzione audio	MP3, AMR, WMA
Suoneria	MP3, MIDI, iMelody, WAVE, WMA
Registrazione video	3GP, MPEG-4, H.263
Riproduzione video	3GP, MPEG-4, H.263, H.264, WMV

Mentre si ascolta la musica, è possibile avanzare o riavvolgere la canzone facendo dondolare lo smartphone. È possibile attivare o disattivare le caratteristiche in **Impostazioni > Suoni > Controlli movimento > Musica avanti/indietro**.

- Avanzamento: Far dondolare lo smartphone verso sinistra.
- Riavvolgimento: Far dondolare lo smartphone verso destra.

Spinlets

Spinlets fornisce l'accesso alla musica preferita, film, e contenuti televisivi. Scaricare la musica preferita, foto, e video dal cellulare e condividere i Spinlets preferiti su social network, siti web, e altro.



.....
Nota: Alcuni contenuti non sono disponibili in tutti i paesi.
.....

Avvio di Spinlets

Per avviare l'applicazione Spinlets, toccare **Spinlets** nel menu applicazioni.

Scorrere la galleria Spinlets

È possibile ordinare e cercare i contenuti multimediali per album e generi.

Scorrere gli album

Una volta che viene aperto Spinlets, vengono visualizzati gli album in primo piano. Navigare scorrendo il dito orizzontalmente (verso sinistra o destra), e selezionare un album toccandolo.

Scorrere i generi

Per scorrere la Galleria per genere, toccare il pulsante **Generi** nell'angolo inferiore sinistro dello schermo. Viene visualizzata una nuova schermata con un elenco di generi. Toccare il genere da visualizzare.

Ordina

Per ordinare i Spinlets per Nome, Classifica o Nuovo contenuto, selezionare Ordina nella parte inferiore dello schermo.

Cerca

Per cercare un nome specifico nella Galleria, selezionare il pulsante Cerca nell'angolo inferiore destro dello schermo. Digitare il nome di un artista nella casella di ricerca e trovare le possibile corrispondenze.

Esplorare i widget Spinlets

Quando viene selezionato un album, viene visualizzato uno Spinlet.

Per riprodurre un brano, selezionare il pulsante **Riproduci** di colore rosso.

Per riprodurre i brani selezionati, selezionare la scheda Musica e scegliere il brano da riprodurre.

Per visualizzare la foto dell'artista, selezionare la scheda Foto.

Per visitare il social network e siti web dell'artista, selezionare le icone nella parte inferiore dello schermo.

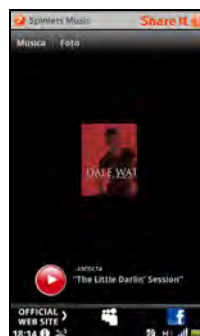
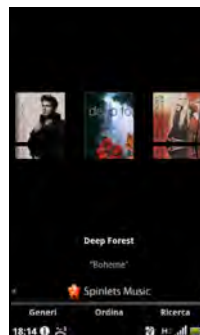

Condivisione dei propri Spinlets

È possibile condividere gli Spinlets preferiti in due modi.

Per pubblicare lo Spinlet visualizzato nei social network, blog, o altri siti web, toccare **Condividi** nell'angolo inferiore destro dello Spinlet. Selezionare **Pubblica** e toccare l'icona del social network o del blog sul quale si desidera pubblicare il widget. Accedere all'account del social network o pagina del blog e seguire le procedure.

Un altro modo per condividere gli Spinlets è tramite la posta elettronica. Selezionare **Condividi** nell'angolo superiore destro dello Spinlet, selezionare **Invia**, e inserire il proprio nome e l'indirizzo di posta elettronica del proprio amico.

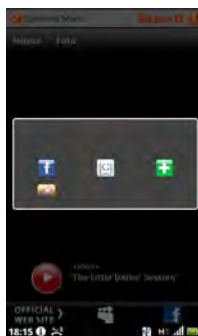

Nota: Fuhu, Spinlets, Spinlet, urFozz, Fozz Avatars, Fozz Creator, Fozz Card, e Fozz World sono marchi o marchi registrati di Fuhu, Inc. negli Stati Uniti e/o altri paesi.

Server multimediale

Il telefono può essere utilizzato come server multimediale digitale tramite la tecnologia UPnP. Ciò indica che è possibile usarlo per inviare contenuti multimediali ad altri dispositivi per l'intrattenimento domestico dotati di UPnP collegati alla rete wireless domestica.

Per impostare il server multimediale, aprire il menu applicazioni e toccare **Server multimediale**.

Sarà necessario attivare **Condividi contenuti** prima di poter iniziare a usare il servizio.

È possibile scegliere di condividere **Video**, **Foto** o **Musica** da **Imp condivisione contenuto**.



Regolazione del volume

Regolare il volume del telefono utilizzando i pulsanti del volume sul lato del telefono. In alternativa è possibile impostare **Suoneria**, **Multimedia** e **Volume allarme** aprendo il menu applicazioni e toccando **Impostazioni** > **Suoni** > **volume**.

Impostazione di data e ora

Per impostare data e ora, aprire il menu applicazioni e toccare **Impostazioni** > **Data e ora**.



Suggerimento: Se si è spesso in viaggio o si vive in una zona dove è in uso il fuso orario, attivare **Automatico** da questo menu. In questo modo lo smartphone sarà in grado di impostare la data e l'ora in relazione alle informazioni ricevute dalla rete.

Impostazione degli allarmi

Sono disponibili sul telefono due allarmi predefiniti. Per aggiungere o modificare le impostazioni della sveglia, toccare **Sveglia** nel menu applicazioni e toccare un allarme preimpostato per:

- Attivare o disattivare l'allarme.
- Impostare l'orario per l'allarme.
- Impostare una suoneria.
- Attivare o disattivare la vibrazione.
- Impostare in quali giorni ripetere l'allarme.
- Fornire un'etichetta.

Scuotere lo smartphone per spegnere un allarme. È possibile attivare o disattivare questa caratteristica in **impostazioni** > **Suoni** > **Controlli movimento**.

Modifica delle opzioni per lingua e testo

Impostare le preferenze per località e lingua di immissione aprendo il menu applicazioni e andare su **Impostazioni** > **Lingua e tastiera**.

Gestione delle applicazioni

App-2-SD

Quando si installa un'applicazione, è necessario scegliere se installare il programma nella memoria interna o nella scheda di memoria installata.

Spostare un'applicazione installata andando su **Impostazioni** > **Applicazioni** > **Gestione applicazioni** e toccare **Spostare sulla scheda SD**.



Nota: Non tutti i programmi supportano App-2-SD. Consultare le specifiche dell'applicazione per la compatibilità.



Avviso! Assicurarsi di verificare l'attendibilità di qualsiasi programma che viene installato. Se non si è certi della provenienza, non installare il programma. L'installazione di programmi da origini sconosciute può causare l'attacco da parte di virus e il furto dei dati personali e privati.

Chiudere un'applicazione

Per chiudere l'applicazione attiva, andare su **Impostazioni > Applicazioni > Gestisci applicazioni**. Toccare la scheda **In esecuzione**, quindi toccare il programma da chiudere. Selezionare **Forza interruzione** per chiudere il programma.

Disinstallare un'applicazione

I programmi installati sullo smartphone possono essere rimossi per liberare spazio di memoria. Tenere premuta un'icona di un programma dal menu applicazioni e trascinarla nel cestino nell'angolo in basso a sinistra.

In alternativa, è possibile andare su **Impostazioni** dal menu Applicazioni e selezionare **Applicazioni > Gestisci applicazioni**. Toccare l'applicazione da disinstallare, toccare **Disinstalla**, quindi confermare.

Da qui è possibile installare i programmi da **Origini sconosciute** e **Gestisci applicazioni**.



.....
Avviso! È possibile rimuovere i programmi solo se si ha familiarità con il sistema operativo Android.
.....

Ripristino dello smartphone

È possibile eseguire un ripristino se lo smartphone non risponde quando sono premuti i tasti oppure se lo schermo è bloccato.

Rimuovere il coperchio della batteria e usare la linguetta del coperchio per premere il tasto di ripristino. Una volta completato, riposizionare il coperchio della batteria.



.....
Nota: Prima di eseguire il ripristino, assicurarsi che lo smartphone non sia bloccato. Premere un tasto qualsiasi oppure toccare lo schermo per vedere se il telefono risponde.
.....

Avvio pulito

Un avvio pulito ripristina lo smartphone alle impostazioni di fabbrica.



.....
Avviso! L'avvio pulito deve essere eseguito solo quando tutte le altre opzioni di ripristino dello smartphone non hanno dato alcun risultato.
.....



.....
Avviso! Tutte le informazioni personali, i contatti archiviati nello smartphone ed i programmi installati saranno cancellati.
.....

Se il telefono risponde agli inserimenti su schermo

Aprire **Impostazioni** dal menu applicazioni, quindi toccare **Privacy > Ripristino dati di fabbrica**; fare clic su **Ripristina telefono** quindi **Cancella tutto** per formattare il telefono.

Se il telefono non risponde agli inserimenti su schermo

Spegnere il telefono, quindi tenere premuto il pulsante di accensione fino a quando lo smartphone vibra e/o viene visualizzata la schermata con il logo Acer. Premere e tenere premuti i pulsanti Volume su e Volume giù. Usare il pulsante Volume su per selezionare Avvio pulito: Sì. Premere il pulsante della fotocamera per confermare.

Capitolo 9: Accessori e suggerimenti

Questo capitolo spiega come usare gli accessori dello smartphone e fornisce anche dei suggerimenti utili per usare lo smartphone.

Uso dell'auricolare

Lo smartphone è fornito con un auricolare con microfono integrato per eseguire chiamate in vivavoce e ascoltare la radio.

Per usare l'auricolare, collegarlo al jack da 3,5 mm sulla parte superiore del telefono.

Quando l'auricolare è collegato, tutto l'audio è trasferito all'auricolare e gli altoparlanti sono esclusi.

- Per rispondere ad una chiamata, premere il pulsante centrale sul microfono.
- Regolare il volume usando il pulsante per alzare/abbassare il volume sull'auricolare.



.....
Nota: evitare di parlare durante la regolazione del volume.
.....

- Terminare una chiamata premendo nuovamente il pulsante centrale.

Uso di un auricolare Bluetooth

La funzione Bluetooth dello smartphone lo rende totalmente compatibile con tutti gli auricolari Bluetooth. Questa permette di usare l'unità senza mani (vivavoce) quando si telefona, senza la scomodità dei cavi.

Creazione di un nuovo punto di accesso

Quando è necessario aggiungere un'altra connessione GPRS/3G/EDGE al telefono, richiedere il nome del punto di accesso e le impostazioni (compresi nome utente e password se richiesti) all'operatore di rete.

1. Aprire il menu applicazioni e toccare **Impostazioni > Wireless e reti > Reti mobili > Nomi punti d'accesso**.
2. Toccare il pulsante **Menu** e toccare **Nuovo APN**.
3. Inserire le impostazioni per l'APN. Toccare un elemento per regolarlo.
4. Al termine toccare il pulsante **Menu** e toccare **Salva**.



.....
Importante: Alcuni operatori e paesi non consentono l'uso dello smartphone come modem su HSDPA. Prima di fare ciò consultare l'operatore.
.....

FAQ e risoluzione dei problemi

Questa sezione elenca i problemi comuni che si riscontrano con l'uso dello smartphone ed offre delle semplici risposte e soluzioni a questi problemi.

Aspetto	Domanda	Risposta
Audio	Perché il dispositivo non emette il sonoro?	Quando l'auricolare è collegato, l'altoparlante è disattivato automaticamente. Scollegare l'auricolare. Controllare che non sia stata impostata la funzione Mute. Controllare che il volume non sia impostato sull'impostazione minima.
File multimediali	Perché non riesco a visualizzare le immagini?	L'immagine che si cerca di visualizzare potrebbe non essere supportata. Fare riferimento a "Multimedia" a pagina 61 per ulteriori informazioni.
	Perché non riesco a visualizzare i video?	Il video che si cerca di visualizzare potrebbe non essere supportato. Fare riferimento a "Multimedia" a pagina 61 per ulteriori informazioni.
	Perché non riesco ad eseguire la musica?	Il file che si sta cercando di eseguire potrebbe non essere supportato. Fare riferimento a "Multimedia" a pagina 61 per ulteriori informazioni.
Informazioni sistema e prestazioni	Come controllo la versione del sistema operativo del dispositivo?	Toccare Menu > Impostazioni > Informazioni sul telefono per verificare la versione del sistema operativo (Kernel/ numero di serie) e altre informazioni sull'hardware e sul software.
Alimentazione	Impossibile accendere il dispositivo.	La batteria potrebbe essere esaurita. Caricare il dispositivo. Fare riferimento a "Blocco SIM" a pagina 12 per ulteriori informazioni.
RAM / ROM	Come controllo lo stato della memoria RAM e ROM?	Per controllare lo stato della ROM, andare su Impostazioni > Scheda SD e memoria telefono . Per controllare lo stato della RAM, andare su Impostazioni > Applicazioni > Servizi in esecuzione .

Aspetto	Domanda	Risposta
Sequenza di sblocco	Ho dimenticato la sequenza di sblocco.	<p>Dopo un certo numero di errori, verrà presentata l'opzione per ripristinare la sequenza. Toccare Sequenza dimenticata? e inserire nome utente e password dell'account google.</p> <p> Nota: È necessario che sia presente un account Google attivo sullo smartphone. </p> <p>Altrimenti, è possibile eseguire l'avvio pulito dello smartphone e cancellare tutti i dati. Vedere "Avvio pulito" a pagina 52.</p>
Temperatura	Il telefono si surriscalda durante la procedura di ricarica o durante chiamate lunghe.	<p>È normale che il telefono si surriscaldi durante la procedura di ricarica. Una volta completata la carica, il telefono torna alla temperatura normale.</p> <p>È normale anche che il telefono si scaldi durante un uso prolungato, ad esempio quando si guardano i video o si effettuano conversazioni lunghe.</p> <p>Tutti i telefoni Acer sono testati in fabbrica prima della commercializzazione.</p>

Altre risorse della Guida

Per informazioni su:	Fare riferimento a:
Informazioni aggiornate sullo smartphone	http://www.acer.com http://mobile.acer.com
Richieste d'assistenza	http://www.acer.com/support/

Avvisi e Precauzioni

- Non utilizzare questo prodotto vicino all'acqua.
- Non collocare questo prodotto su di un carrello, supporto o tavolo. Se il prodotto cade si può danneggiare seriamente.
- Le fessure e le aperture servono per la ventilazione e a garantire l'affidabilità del funzionamento del prodotto e per prevenirne il surriscaldamento. Queste aperture non devono essere bloccate o coperte. Non ostruire mai le aperture collocando il prodotto su letti, divani, tappeti, o altre superfici simili. Questo prodotto non deve mai essere collocato nelle vicinanze o sopra radiatori o bocchette del riscaldamento ad aria, e non deve mai essere installato in strutture ad incasso, salvo che sia fornita l'appropriata ventilazione.
- Non inserire mai oggetti di alcun tipo attraverso le fessure della scocca del prodotto poiché potrebbero entrare in contatto con punti in cui sono presenti tensioni pericolose che possono provocare corto circuiti e conseguenti incendi. Non versare mai alcun tipo di liquido sopra o all'interno del prodotto.

- Per evitare danni ai componenti interni e per prevenire la perdita di elettroliti delle batterie, non collocare il prodotto su superfici soggette a vibrazioni.
- Non usare mai questo prodotto quando si fanno attività sportive, allenamenti, o altre condizioni di vibrazione che possono provocare cortocircuiti o danni ed anche il rischio d'esplosione del pacco batteria.

ATTENZIONE a quando si ascolta la musica

Attenersi alle istruzioni che seguono per proteggere l'udito.

- Aumentare gradatamente il volume finché si sente in modo chiaro e confortevole.
- Non aumentarlo finché le orecchie non si sono adattate al livello di volume.
- Non ascoltare la musica ad alto volume per periodi prolungati.
- Non alzare il volume per sovrastare i rumori esterni.
- Ridurre il volume se non si riescono a sentire le persone vicine che ci parlano.

Informazioni sulle batterie

Questo prodotto usa una batteria agli ioni di litio. Non usarla in ambienti umidi, bagnati e/o con alta percentuale d'umidità. Non posizionare, riporre o lasciare il prodotto vicino a sorgenti di calore, in ambienti con alte temperature, alla luce diretta del sole, in un microonde o in contenitori pressurizzati, e non esporlo a temperature superiori ai 60°C (140°F). La mancata osservanza di queste istruzioni può provocare la perdita di acido della batteria, il suo surriscaldamento, l'esplosione e l'incendio con conseguenti lesioni e/o danni. Non forare, aprire né smontare la batteria. In caso di perdite dalla batteria e si entra in contatto con i fluidi usciti, sciacquare accuratamente con acqua la parte interessata e rivolgersi ad un medico. Per motivi di sicurezza, e per prolungare la durata della batteria, il caricamento non si attiverà a basse temperature (inferiori a 0°C/32°F) o ad alte temperature (superiori a 40°C/104°F).

Le massime prestazioni della batteria si ottengono solo dopo tre cicli completi di caricamento e scaricamento. La batteria può essere caricata e scaricata ripetutamente, però col tempo si consumerà. Acquistare una nuova batteria quando si nota che la durata di conversazione e di standby è molto breve. Usare solo batterie approvate da Acer, e ricaricare la batteria solo con caricabatterie approvati da Acer e progettati appositamente per questo dispositivo.

Scollegare il caricatore dalla presa di corrente e dal dispositivo quando non è in uso. Non lasciare una batteria completamente carica collegata al caricabatterie, perché il sovraccarico ne accorcia la durata. Se lasciata inutilizzata, una batteria completamente carica si scaricherà nel tempo. Se la batteria è completamente scarica, possono passare alcuni minuti prima che l'indicatore di carica appaia sul display oppure prima di poter eseguire una chiamata.

Usare la batteria solamente per gli scopi per cui è intesa. Non utilizzare mai caricabatterie o batterie che sono danneggiati.

Non cortocircuitare la batteria. Il cortocircuito accidentale può accadere quando oggetti metallici, come monete, fermagli o penne entrano a contatto diretto con i terminali positivo (+) e negativo (-) della batteria. (Questi ultimi assomigliano a delle lamine di metallo sulla batteria.) Questo succede quando, ad esempio, si porta in tasca o in borsa una batteria di scorta. Il cortocircuito dei terminali può danneggiare la batteria o l'oggetto con cui entra in contatto.

Lasciare la batteria in luoghi caldi o freddi, come all'interno di un'automobile d'estate o d'inverno, ridurrà la sua capacità e durata. Cercare di mantenere sempre la batteria a temperature comprese tra 15°C e 25°C (59°F e 77°F). Il dispositivo la cui batteria è calda o fredda potrebbe non funzionare temporaneamente, anche se la batteria è completamente carica. Le prestazioni della batteria sono particolarmente limitate in temperature sotto il punto di congelamento.

Non smaltire mai le batterie nel fuoco, perché possono esplodere. Anche le batterie danneggiate possono esplodere. Smaltire le batterie attenendosi alle normative locali. Riciclare quando possibile. Non smaltire nei rifiuti urbani.

Sostituzione del pacco batteria

Lo smartphone usa batterie al Litio. Usare batterie dello stesso tipo di quello in dotazione al prodotto per la sostituzione. L'utilizzo di altre batterie può provocare incendi o esplosioni.



.....
Avviso! Le batterie possono esplodere se utilizzate in modo non corretto. Non smontare o smaltire le batterie nel fuoco. Tenere lontano dalla portata dei bambini. Attenersi alle norme locali per lo smaltimento delle batterie usate.
.....

Attre informazioni sulla sicurezza

Il dispositivo ed i suoi adeguamenti possono contenere parti di piccole dimensioni. Tenerli fuori della portata dei bambini.

Ambiente operativo



.....
Avviso! Per ragioni di sicurezza, spegnere tutti i dispositivi wireless o di trasmissione radio quando si usa lo smartphone nelle seguenti condizioni. Questi dispositivi possono includere, senza limitazione: WLAN, Bluetooth e/o 3G.
.....

Ricordarsi di seguire tutte le regolamentazioni in vigore nella propria zona e di spegnere sempre il dispositivo quando il suo uso è proibito, oppure quando può provocare interferenze o pericoli. Usare il dispositivo solo nelle sue normali posizioni operative. Per trasmettere i file di dati o i messaggi, questo dispositivo necessita di una connessione di buona qualità alla rete. In alcuni casi, la trasmissione dei file di dati o dei messaggi può essere posposta finché non è disponibile tale connessione. Assicurarsi di attenersi alle istruzioni riguardo alle distanze finché non è completata la trasmissione. Parti del dispositivo sono magnetiche. I metalli possono essere attratti dal dispositivo, e le persone che indossano apparecchi acustici non dovrebbero avvicinare il dispositivo all'orecchio con l'apparecchio acustico. Non collocare carte di credito o altri supporti magnetici vicino al dispositivo, perché le informazioni archiviate andrebbero perse.

Apparecchiature mediche

Il funzionamento di tutte le attrezzature a trasmissione radio, compresi i cellulari, può interferire con la funzionalità delle attrezzature mediche. Consultare un medico o il produttore dell'apparecchiatura medica per determinare se è adeguatamente schermata dalle energie RF esterne, o in caso si abbiano altre domande. Spegnere il dispositivo in istituti ospedalieri quando le indicazioni apposte in queste aree istruiscono a farlo. Gli ospedali o le cliniche possono usare attrezzature che possono essere sensibili alle trasmissioni RF esterne.

Pacemaker. I produttori di pacemaker raccomandano di mantenere una distanza minima di 15,3 centimetri (6") tra i dispositivi wireless ed il pacemaker per evitare potenziali interferenze col pacemaker. Queste raccomandazioni sono coerenti con la ricerca indipendente e le raccomandazioni della Wireless Technology Research. I portatori di pacemaker devono attenersi a quanto segue:

- Tenere sempre il dispositivo ad una distanza superiore ai 15,3 centimetri (6") dal pacemaker.
- Non trasportare il dispositivo vicino al pacemaker quando è acceso. Se si sospettano interferenze, spegnere il dispositivo e rimuoverlo.

Protesi acustiche. Alcuni dispositivi digitali wireless possono interferire con alcune protesi acustiche. In caso di interferenze, consultare il fornitore di servizi.

Veicoli

I segnali RF possono influenzare i sistemi elettronici dei veicoli, installati in modo inappropriato o non adeguatamente schermati, come il sistema elettronico d'iniezione, il sistema elettronico che previene lo slittamento delle gomme (blocco delle ruote), il sistema elettronico di controllo della velocità ed il sistema di airbag. Per altre informazioni, controllare col produttore del veicolo, o il suo rappresentante, riguardo a tutte le attrezzature che sono state aggiunte. Solo il personale qualificato può riparare il dispositivo o installarlo in un veicolo. Installazioni o riparazioni eseguite male possono essere pericolose e possono annullare la garanzia applicabile al dispositivo. Controllare regolarmente che tutte le attrezzature wireless del veicolo siano montate e funzionino in modo appropriato. Non immagazzinare o trasportare liquidi infiammabili, gas, o materiali esplosivi nello stesso scomparto in cui sono riposti il dispositivo, sue parti o accessori. Per i veicoli attrezzati di airbag, ricordarsi che gli airbag si gonfiano con grande potenza. Non collocare oggetti, comprese attrezzature sia portatili sia wireless, nella zona di esplosione dell'airbag. Se l'attrezzatura wireless del veicolo è installata in modo inappropriato, e l'airbag si gonfia, si possono subire lesioni gravissime. L'uso del dispositivo sugli aerei è proibito. Spegnere il dispositivo prima di salire a bordo dell'aereo. L'uso di dispositivi wireless in aereo può essere pericoloso al funzionamento dell'aereo, può disturbare la rete telefonica e può essere illegale.

Ambienti potenzialmente esplosivi

Spegnere il dispositivo quando ci si trova in aree con atmosfera potenzialmente esplosiva ed attenersi a tutte le segnalazioni ed indicazioni. Le atmosfere potenzialmente esplosive includono le aree dove di norma è richiesto di spegnere il motore del veicolo. In queste aree le scintille possono provocare esplosioni o incendi provocando lesioni o anche la morte. Spegnere il dispositivo nelle stazioni di rifornimento vicino alle pompe del carburante. Osservare le istruzioni sull'uso delle attrezzature radio nei depositi, magazzini e zone di distribuzione del carburante, negli impianti chimici o in zone dove sono in corso operazioni di detonazione. Le zone con aria potenzialmente esplosiva sono spesso, ma non sempre, chiaramente segnalate. Includono sottocoperta delle navi, impianti chimici di trasferimento o stoccaggio, veicoli a gas (come metano e propano) e aree dove l'aria contiene sostanze chimiche oppure particelle come granelli, pulviscolo o polveri metalliche.

Osservare tutti i divieti. Non usare il dispositivo mentre sono in corso esplosioni.

Chiamate d'emergenza

Importante: I telefoni cellulari, compreso questo dispositivo, funzionano usando i segnali radio, le reti wireless, le linee telefoniche e funzioni programmate dall'utente. Per questo motivo, non è garantita la connessione in tutte le condizioni. Non si deve mai fare affidamento solo sui dispositivi wireless per comunicazioni importanti come le emergenze mediche.

Se sono in uso determinate funzioni, potrebbe essere necessario disattivarle prima di poter eseguire una chiamata d'emergenza. Consultare questa guida o l'operatore di rete per altre informazioni.

Quando si effettua una chiamata d'emergenza, dare tutte le informazioni necessarie il più accuratamente possibile. Il dispositivo wireless potrebbe essere l'unico mezzo di comunicazione sulla scena di un incidente. Non terminare la chiamata finché non è dato il consenso a farlo.

Informazioni sullo smaltimento ed il riciclaggio



Non gettare questo dispositivo elettronico nell'immondizia per lo smaltimento.

Per ridurre l'inquinamento ed assicurare la più alta protezione dell'ambiente globale, usare i sistemi di riciclaggio. Per ulteriori informazioni sulle norme WEEE (Waste from Electrical and Electronics Equipment) visitare il sito <http://www.acer-group.com/public/Sustainability/sustainability01.htm>.

Avviso sul mercurio



Per i proiettori o prodotti elettronici che contengono uno schermo o monitor LCD/CRT: le lampadine all'interno di questo prodotto contengono mercurio e devono essere riciclate o smaltite in base alle leggi locali, regionali e statali. Per ulteriori informazioni contattare Electronic Industries Alliance all'indirizzo <http://www.eiae.org>. Per informazioni specifiche sulla lampada, consultare <http://www.lamprecycle.org>.

Prendersi cura dello smartphone

1. **NON** graffiare lo schermo dello smartphone. Tenere pulito lo schermo. Quando si lavora con lo smartphone, usare le dita o le unghie. Non usare normali penne o matite o altri oggetti appuntiti sulla superficie dello schermo.
2. **NON** esporre lo smartphone a pioggia o a umidità. Non permettere all'acqua di penetrare nei circuiti dai tasti del pannello frontale o dagli slot di espansione. In generale, trattare lo smartphone come qualsiasi altro telefono cellulare o altro piccolo dispositivo elettronico.
3. **NON** fare cadere lo smartphone né sottoporlo a forti impatti. Non infilare lo smartphone nella tasca posteriore dei pantaloni.
4. **NON** esporre lo smartphone a temperature estreme. Ad esempio: non lasciare lo smartphone sul cruscotto di una macchina parcheggiata al sole d'estate o quando le temperature sono sotto lo zero. Inoltre, tenerlo lontano da riscaldatori e altre sorgenti di calore.
5. **NON** usare o posizionare lo smartphone in luoghi polverosi, umidi o bagnati.
6. **USARE** un panno morbido e umido per pulire lo smartphone. Se la superficie dello schermo si sporca, pulirla con un panno morbido inumidito con una soluzione diluita di detergente per vetri.
7. **NON** esercitare pressioni sulla superficie dello schermo, diversamente si può rompere.

Specifiche

Prestazioni

- Qualcomm MSM 7230-1, 800 MHz
- Memoria di sistema:
 - 512 MB di RAM
 - 512 MB di ROM
- Sistema operativo Google Android

Display

- Schermo TFT-LCD WVGA capacitivo multi-touch da 3,61"
- Risoluzione 800 x 480
- Supporta 65K colori

Multimedia

- Uscita stereo di qualità CD
- Altoparlante mono
- Doppio microfono
- Dolby Mobile
- Formati supportati

Tipo	Formati
Riproduzione audio	MP3, AMR, WMA
Suoneria	MP3, MIDI, iMelody, WAVE, WMA
Registrazione video	3GP, MPEG-4, H.263
Riproduzione video	3GP, MPEG-4, H.263, H.264, WMV

Connettore USB

- Connettore micro USB
- USB Slave
- Ingresso potenza CC (5 V, 1 A)

Connettività

- Supporto Bluetooth 2.1+EDR & A2DP
- IEEE Wi-Fi 802.11b/g/n WLAN
- GSM 850/900/1800/1900
- UMTS 900/1900/2100 (modelli UE)
- UMTS 850/1900/2100 (modelli USA)
- HSDPA/HSUPA/HSPA+/EDGE/GPRS
- GPS/AGPS

Fotocamera

- 5 megapixel
- Auto focus
- Flash

Espansione

- Scheda di memoria microSD (fino a 32 GB)

Batteria

- Batteria ad alta densità, ricaricabile, agli ioni di litio da 1500 mAh (sostituibile)



.....
Nota: La durata della batteria dipende dal consumo di energia in relazione all'uso delle risorse del sistema. Ad esempio, l'uso costante dell'illuminazione o di applicazioni che richiedono molta energia, accorcerà la durata della batteria tra una ricarica e l'altra.
.....

Dimensioni

- Design elegante, leggero e robusto

Altezza	115 mm
Larghezza	63 mm
Spessore	13,55 mm
Peso	<135 g (inclusa la batteria)

Informazioni normative

Conforme alle normative Russe sulla certificazione



Conformità RoHS

Il prodotto è conforme con la Direttiva 2002/95/EC del Parlamento europeo e del Consiglio del 27 gennaio 2003, in materia di limitazione dell'uso di alcune sostanze pericolose in apparecchiature elettroniche e elettriche (RoHS) e relative rettifiche.

Dichiarazione sui pixel degli schermi LCD

L'unità LCD è prodotta con tecniche di produzione ad alta precisione. Nondimeno, alcuni pixel potrebbero non accendersi oppure apparire come punti neri o rossi. Questo fenomeno non ha effetti sulle immagini registrate e non costituisce un guasto.

Disposizioni sui dispositivi radio



.....
Nota: Le disposizioni che seguono sono solo per i modelli con WLAN e/o Bluetooth.
.....

Generale

Questo prodotto è conforme agli standard sulle frequenze radio e sulla sicurezza di qualsiasi paese o zona in cui l'uso della comunicazione radio è stato approvato. In base alle configurazioni, questo prodotto potrebbe o non potrebbe contenere dispositivi per la comunicazione radio (come moduli WLAN e/o Bluetooth). Le informazioni che seguono sono per prodotti con tali dispositivi.

Prevenire la perdita di udito



.....
Attenzione: L'uso prolungato di auricolari o cuffie ad alto volume potrebbe causare la perdita permanente dell'udito.
.....

Questo dispositivo è stato testato e trovato conforme ai requisiti per il livello SPL (Sound Pressure Level) come indicato negli standard EN 50332-1 e/o EN 50332-2 applicabili.



Nota: Per la Francia, gli auricolari o le cuffie per questo dispositivo sono stati testati e trovati conformi ai requisiti SPL (Sound Pressure Level) secondo quanto previsto dagli standard NF EN 50332-1:2000 e/o NF EN 50332-2:2003 applicabili come richiesto dall'Articolo L. 5232-1 francese

Canali di operazione wireless in diversi domini

America del Nord	2,412-2,462 GHz	Dal canale 01 al canale 11
Giappone	2,412-2,484 GHz	Dal canale 01 al canale 14
ETSI Europa	2,412-2,472 GHz	Dal canale 01 al canale 13

Francia: Bande di frequenza wireless ristrette

Alcune aree della Francia presentano una banda di frequenza ristretta. Nel peggiore dei casi, la massima potenza autorizzata per l'utilizzo in ambienti chiusi è:

- 10 mW per l'intera banda 2,4 GHz (2400 MHz - 2483,5 MHz)
- 100 mW per le frequenze tra 2446,5 MHz e 2483,5 MHz



.....
Nota: I canali dal 10 al 13 operano nella banda compresa tra 2446,6 MHz e 2483,5 MHz.
.....

Le possibilità per l'utilizzo all'aperto sono le seguenti: Sui terreni pubblici o su proprietà private di persone pubbliche, l'utilizzo è soggetto a una procedura di autorizzazione preliminare da parte del Ministro della difesa, con una potenza massima autorizzata di 100 mW nella banda 2446,5 - 2483,5 MHz. L'utilizzo all'aperto su terreno pubblico non è consentito.

Nei dipartimenti elencati di seguito, per l'intera banda 2,4 GHz:

- la massima potenza autorizzata per l'utilizzo in ambienti chiusi è 100 mW
- la massima potenza autorizzata per l'utilizzo all'aperto è 10 mW

Dipartimenti nei quali è consentito l'uso della banda 2400 – 2483,5 MHz è consentito con un EIRP inferiore a 100 mW in interni e inferiore a 10 mW in esterno:

01 Ain Orientales	25 Doubs	59 Nord	75 Parigi
02 Aisne	26 Drome	60 Oise	82 Tarn et Garonne
03 Allier	32 Gers	61 Orne	84 Vaucluse
05 Alte Alpi	36 Indre	63 Puy Du Dome	88 Vosgei
08 Ardenne	37 Indre et Loire	64 Pirenei atlantici	89 Yonne
09 Ariège	41 Loir et Cher	66 Pirenei	90 Territorio di Belfort
11 Aude	45 Loret	67 Basso Reno	94 Valle della Marna
12 Aveyron	50 Manica	68 Alto Reno	
16 Charente	55 Meuse	70 Haute Saone	
24 Dordogna	58 Nievre	71 Saone et Loire	

Questi requisiti possono essere sottoposti a modifiche nel tempo e potrebbe essere possibile utilizzare la scheda LAN wireless in altre aree della Francia.

Per essere sempre aggiornati, controllare il sito ART (<http://www.art-telecom.fr>).



.....
Nota: La scheda WLAN trasmette a meno di 100 mW ma a più di 10 mW.
.....

Elenco norme nazionali

Questa non può essere utilizzata nei seguenti paesi:

Paese	ISO 3166 codice a 2 lettere	Paese	ISO 3166 codice a 2 lettere
Austria	AT	Malta	MT
Belgio	BE	Paesi Bassi	NT
Cipro	CY	Polonia	PL
Repubblica ceca	CZ	Portogallo	PT
Danimarca	DK	Slovacchia	SK
Estonia	EE	Slovenia	SL
Finlandia	FI	Spagna	ES
Francia	FR	Svezia	SE
Germania	DE	Regno Unito	GB
Grecia	GR	Islanda	IS
Ungheria	HU	Liechtenstein	LI
Irlanda	IE	Norvegia	NO
Italia	IT	Svizzera	CH
Lettonia	LV	Bulgaria	BG
Lituania	LT	Romania	RO
Lussemburgo	LU	Turchia	TR

Norme FCC

Questo telefono cellulare è conforme alla Parte 15 delle norme FCC. Il funzionamento è soggetto alle due condizioni seguenti: (1) questo apparecchio non deve provocare interferenze dannose, e (2) quest'apparecchio deve accettare le eventuali interferenze subite, comprese quelle interferenze che possono causare un funzionamento non desiderato.

Questo telefono cellulare è stato collaudato e dichiarato conforme ai limiti imposti per i dispositivi digitali di Classe B, ai sensi della Parte 15 delle norme FCC (Federal Communications Commission). questi limiti sono stati concepiti per offrire una ragionevole protezione contro le interferenze nel caso di installazioni di tipo residenziale. Questo dispositivo genera, utilizza e può irradiare energia in radiofrequenza; pertanto, se non è installato ed utilizzato in conformità delle relative istruzioni, può provocare interferenze dannose alle comunicazioni radio. Tuttavia, non esiste alcuna garanzia che tali interferenze non si verifichino in una particolare installazione. È possibile determinare se la presente apparecchiatura causa interferenze alla ricezione radio o televisiva spegnendo e accendendo di nuovo l'apparecchiatura, e si incoraggia l'utente a cercare di correggere l'interferenza adottando una delle seguenti misure:

- Cambiare l'orientamento o spostare l'antenna ricevente.
- Aumentare la distanza tra apparecchiatura e ricevitore.
- Collegare l'apparecchiatura a una presa di corrente che si trovi su un circuito diverso da quello a cui è collegato il ricevitore.
- Chiedere l'aiuto del rivenditore o di un tecnico radio/tv esperto.

Cambiamenti o modifiche non espressamente approvati dalla parte responsabile della conformità potrebbero invalidare il diritto dell'utente ad utilizzare la presente apparecchiatura.

Avviso per l'esposizione a RF

L'apparecchiatura soddisfa i limiti di esposizione a RF prescritti dalle FCC per un ambiente non controllato.

L'antenna utilizzata per la trasmissione non deve essere ubicata nello stesso luogo o utilizzata insieme a qualsiasi altra antenna o trasmettitore.

Informazioni sull'esposizione a radio frequenza (SAR)

Questo cellulare è conforme con i requisiti governativi in materia di esposizione alle onde radio.

Questo telefono è progettato e costruito in modo da non superare i limiti di emissione per l'esposizione all'energia di radio frequenza (RF) imposti dalla Federal Communications Commission del Governo degli Stati Uniti.

Lo standard di esposizione per i cellulari wireless utilizza una unità di misurazione conosciuta come Tasso di assorbimento specifico, o SAR. Il limite SAR imposto dalle FCC è di 1,6W/kg.

I test per i limiti SAR vengono condotti utilizzando posizioni di funzionamento standard accettate dalle FCC con il telefono in trasmissione al livello di potenza certificato massimo in tutte le bande di frequenza testate. Sebbene il SAR viene determinato al livello di potenza certificato massimo, il livello SAR attuale del telefono durante il funzionamento può essere inferiore al valore massimo. Questo perché il telefono è progettato per funzionare a più livelli di potenza in modo da utilizzare solamente la potenza necessaria per raggiungere la rete. In generale, più vicini si è all'antenna della stazione wireless di base, inferiore sarà la potenza di uscita.

La valore SAR più elevato per i modelli di telefono USA come indicato dalle FCC durante il collaudo per l'uso vicino all'orecchio è di 0,768 W/kg e quando indossato, come descritto nel presente manuale, è di 1,33 W/kg.

La valore SAR più elevato per i modelli di telefono UE come indicato dalle FCC durante il collaudo per l'uso vicino all'orecchio è di 0,95 W/kg e quando indossato, come descritto nel presente manuale, è di 0,665 W/kg.



Importante: Le misurazioni con il telefono indossato sono diverse in relazione ai modelli di telefono, ai miglioramenti disponibili e ai requisiti FCC.

Anche se possono presentarsi differenze tra i livelli SAR di vari telefoni e in varie posizioni, questi sono tutti conformi ai requisiti governativi.

FCC ha concesso l'Autorizzazione per l'apparecchiatura per questo modello di telefono dopo aver stabilito che tutti i livelli SAR sono compatibili con le linee guida sull'esposizione RF FCC. Le informazioni SAR per questo modello di telefono sono archiviate presso la FCC e possono essere consultate presso la sezione Display Grant (Visualizza concessione) del sito <http://www.fcc.gov/oet/ea/fccid> dopo aver ricercato l'ID FCC: **HLZJMS120** (per i modelli USA).

Per l'uso indossato, il telefono è stato provato e trovato conforme alle linee guida per l'esposizione a radio frequenza delle FCC per l'uso con accessori che non contengono metallo e con il dispositivo ad una distanza minima dal corpo di 1,5 cm. L'uso di altri accessori potrebbe non garantire la conformità con le linee guida sull'esposizione FCC. Se non si indossa un accessorio e non si sta utilizzando il telefono vicino all'orecchio, tenere il dispositivo ad una distanza minima dal corpo di 1,5 cm quando è acceso.

Informazioni sul certificato (SAR)

Questo dispositivo soddisfa i requisiti UE (1999/519/EC) sulla limitazione all'esposizione del pubblico ai campi elettromagnetici per proteggere la salute.

I limiti sono parte delle più ampie raccomandazioni per la protezione del pubblico. Queste raccomandazioni sono state sviluppate e controllate da organizzazioni scientifiche indipendenti sulla base di valutazioni approfondite di studi scientifici.

Per garantire la sicurezza di tutte le persone, indipendentemente dall'età e dallo stato di salute, i limiti hanno dei grandi margini di sicurezza.

Prima che i dispositivi radio possano essere messi in circolazione, deve essere confermata la loro conformità alle leggi Europee o ai limiti imposti; solo dopo può essere applicato il marchio CE.

L'unità di misura del limite del Concilio Europeo raccomandato per i telefoni cellulari è il "SAR" (Specific Absorption Rate). Questo limite SAR è di 2,0 W/kg, su una media di 10 g di tessuto corporeo. Soddisfa i requisiti della ICNIRP (International Commission on Non-ionizing Radiation Protection) ed è stato incluso nello standard Europeo EN 50360 per i dispositivi radio mobili. Le disposizioni SAR per i telefoni cellulari sono in linea con lo standard Europeo EN 62209-1. Il valore SAR massimo è calcolato sul livello massimo di emissioni su tutte le bande di frequenza del telefono cellulare. Durante l'uso, il livello SAR effettivo è solitamente di gran lunga inferiore al livello massimo, perché i telefoni cellulari funzionano su livelli diversi. Trasmettono solo col livello necessario per raggiungere la rete. In generale, si applica quanto segue: più si è vicini al ripetitore, inferiore è il livello di trasmissione del telefono cellulare. Il valore SAR testato di questo dispositivo è il seguente:

Modelli USA		Modelli UE				
FCC		CE		NCC		FCC
Testa (W/kg)	Corpo (W/kg)	Testa (W/kg)	Corpo (W/kg)	Testa (W/kg)	Testa (W/kg)	Corpo (W/kg)
0,768	1,33	0,678	1,72	0,678	0,95	0,665

ID FCC_Modelli USA	HLJZMS120
ID FCC_Modelli UE	HLJZMS120EU

Per utenti canadesi

Il funzionamento è soggetto alle due condizioni seguenti: (1) quest'apparecchio non deve provocare interferenze, e (2) quest'apparecchio deve accettare le eventuali interferenze subite, comprese quelle interferenze che possono causare un funzionamento non desiderato.

This Class B digital apparatus complies with Canadian ICES-003.

Questo dispositivo di comunicazione radio di Categoria II è conforme con la Industry Canada Standard RSS-310.

Avviso NCC

警語

經型式認證合格之低功率射頻電機，非經許可，公司、商號或使用者均不得擅自變更頻率、加大功率或變更原設計之特性及功能。

低功率射頻電機之使用不得影響飛航安全及干擾合法通信；經發現有干擾現象時，應立即停用，並改善至無干擾時方得繼續使用。

前項合法通信，指依電信法規定作業之無線電通信。

低功率射頻電機須忍受合法通信或工業、科學及醫療用電波輻射性電機設備之干擾，減少電磁波影響，請妥善使用。



SAR 標準值 2.0 W/kg，送測產品實測值為 0.678 W/kg。

Avviso batteria agli ioni di litio



ATTENZIONE! Rischio di esplosione della batteria se sostituita in modo errato. Sostituire la batteria con un una di tipo uguale o equivalente consigliata dalla fabbrica. Non disperdere le batterie nell'ambiente.



VORSICHT! Explosionsgefahr bei unsachgemäßen Austausch der Batterie. Ersatz nur durch denselben oder einem vom Hersteller empfohlenem ähnlichen Typ. Entsorgung gebrauchter Batterien nach Angaben des Herstellers.



ADVARSEL! Lithiumbatteri - Eksplosionsfare ved fejlagtig håndtering. Udskiftning må kun ske med batteri af samme fabrikat og type. Levér det brugte batteri tilbage til leverandøren.



WARNING! Explosionsfara vid felaktigt batteribyte. Använd samma batterityp eller en ekvivalent typ som rekommenderas av apparattillverkaren. Kassera använt batteri enligt fabrikantens instruktion.



VAROITUS! Paristo voi räjähtää, jos se on virheellisesti asennettu. Vaihda paristo ainoastaan laitevalmistajan suositttelemaan tyyppiin. Hävitä käytetty paristo valmistagan ohjeiden mukaisesti.



ATTENTION ! Il y a danger d'explosion s'il y a remplacement incorrect de la batterie. Remplacer uniquement avec une batterie du même type ou d' un type équivalent recommandé par le constructeur. Mettre au rebut les batteries usagées conformément aux instructions du fabricant.



ADVARSEL! Eksplosjonsfare ved feilaktig skifte av batteri. Benytt samme batteritype eller en tilsvarende type anbefalt av apparatfabrikanten. Brukte batterier kasseres i henhold til fabrikantens instruksjoner.

Dichiarazione di conformità

Acer Incorporated,

8F., No. 88, Sec. 1, Hsin Tai Wu Rd. Hsichih Taipei Hsien 221, Taiwan

Dichiara sotto esclusiva responsabilità che il prodotto:

Modello: S120

Descrizione: Smart Handheld

Al quale è correlata questa dichiarazione, è conforme ai seguenti standard e/o ad altri documenti normativi:

- EN 301 511 V9.0.2
- EN 300 328 V1.7.1
- EN 301 908-1 / -2 V3.2.1
- EN 300 440-1 V1.5.1 / EN300 440-2 V1.3.1
- EN 301 489-1 V1.8.1 / -3 V1.4.1 / -7 V1.3.1 / -17 V1.2.1 / -24 V.1.4.1
- EN 55022:2006 / A1:2007 Class B; EN 55024:1998/A1:2001/A2:2003
- EN 55013:2001 / A1:2003/A2:2006; EN 55020:2007
- EN 60950-1: 2006+A11:2009
- EN 50332-1:2000 / -2: 2003
- EN 50360:2001 / EN 62209-1:2006 / EN62311:2008 / OET65C

Con il presente si dichiara che il prodotto su menzionato è conforme a tutti i requisiti essenziali di cui alla Direttiva R&TTE (99/5/EC) emessa dalla Commissione della Comunità Europea.

La procedura di valutazione della conformità riferita nell'Articolo 10 e dettagliata nell'Allegato [IV] della Direttiva 1999/5/EC è stata seguita in relazione agli Articoli:

- R&TTE Articolo 3.1 (a) Salute e sicurezza
- R&TTE Articolo 3.1 (b) EMC (compatibilità elettromagnetica)
- R&TTE Articolo 3.2 Utilizzo spettrale

con il coinvolgimento dei seguenti Enti notificati:

CETECOM, Untertuerkheimer Str. 6 - 10 66117 Saarbruecken

Marchio di identificazione: **0682** (Corpo notificato) **CE**

La documentazione tecnica relativa dell'apparecchio precedente sarà conservata presso:

Acer Incorporated

8F., No. 88, Sec. 1, Hsin Tai Wu Rd. Hsichih Taipei Hsien 221, Taiwan

Persona autorizzata:



Nome: Harriot Lee